

WARUNKI GWARANCJI

1. Okres gwarancyjny wynosi 24 miesiące od daty sprzedaży podanej na oryginale dowodu zakupu.
2. W okresie gwarancji Gwarant zobowiązuje się do bezpłatnej naprawy urządzenia jeżeli uszkodzenie powstało wyłącznie na skutek wad powstałych z przyczyn tkwiących w urządzeniu (wady produkcyjne).
3. Gwarancja nie obejmuje elementów podlegających naturalnemu zużyciu (baterie itp.), a także części i elementów uszkodzonych przez Użytkownika.
4. Gwarancją nie są objęte uszkodzenia, które powstały wskutek:
 - a) niewłaściwego lub niezgodnego z instrukcją obsługi użytkownika,
 - b) niewłaściwego przechowywania lub transportu,
 - c) skokowych zmian napięcia w sieci zasilającej (dotyczy ekranów elektrycznych).
5. Usterki ujawnione w okresie gwarancji będą usunięte przez Gwaranta w terminie nie dłuższym niż 21 dni liczonych od daty przyjęcia produktu do naprawy przez serwis.

Gwarant:
SUPREMA POLSKA Sp. z o.o.
www.supremascreen.pl

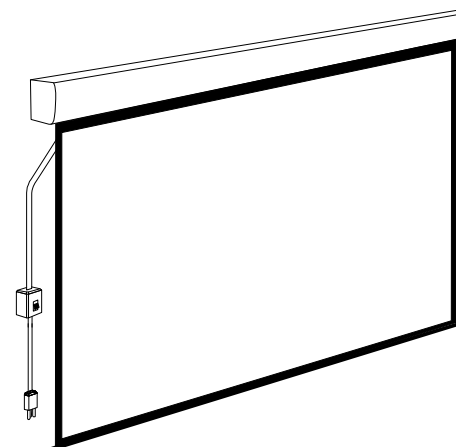

Model: **ANDROMEDA**

Dziękujemy za nabycie ekranu projekcyjnego SUPREMA.
Przed użyciem proszę dokładnie przeczytać instrukcję obsługi.



Opis

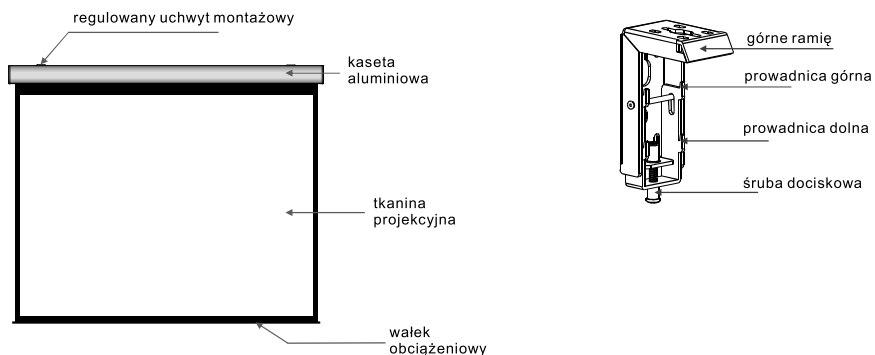

1

Akcesoria

- uchwyt montażowy regulowany (2szt.)

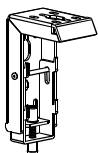

- Ø5 x 40mm kolek rozporowy (8 zest.)



- M5x10 śruba (6szt.)



- górną płytkę montażową (2szt.)



- instrukcja obsługi

- klucz (1szt.)



Parametry silnika

Napięcie	Częstotliwość	Moc	Zastosowanie
230V/120V/100V	50Hz/60Hz	90W/80W	odnosi się do ekranów o przekątnej do 120"

Ostrzeżenia

- Powierzchnie sufitu lub ściany przeznaczone do montażu ekranu muszą mieć konstrukcję zapewniającą brak ryzyka oberwania ekranu,
- Do montażu ekranów z silnikiem elektrycznym zaleca się wezwanie specjalisty lub lokalnego dealera. Wadliwe połączenia kablowe mogą prowadzić do pożaru lub porażenia.
- Aby uniknąć uszkodzenia, upewnij się, że śruby mocujące są odpowiednio dokręcone w uchwytach montażowych.
- Wszystkie urządzenia pracujące na podczerwień trzymaj z dala od źródeł fluorescencyjnych, które mogą spowodować wadliwe funkcjonowanie tych pierwszych.
- Proszę zapoznać się z poniższymi zaleceniami. Ich przestrzeganie może zapobiec uszkodzeniom tkaniny projekcyjnej, które mogą mieć wpływ na jakość obrazu:
 - Unikaj kontaktu lub dotykania tkaniny, gdyż mogą one spowodować jej zarysowanie lub rozdarcie.
 - Nie pisz i nie rysuj na powierzchni ekranu.
 - Czyść ekran miękką szmatką i letnią wodą. Nie stosuj detergentów i środków czyszczących.
- Zwijaj ekran każdorazowo po projekcji. Upewnij się, że ekran został prawidłowo wypoziomowany przy montażu.
- Aby uniknąć uszkodzeń, obsługa i konserwacja ekranu powinny być realizowane przez osobę dorosłą.



Ignorowanie ostrzeżeń dotyczących bezpieczeństwa może prowadzić do zranienia i/lub uszkodzenia produktu.



Elementy mocujące powinny być zainstalowane w pewny i bezpieczny sposób, aby uniknąć wypadku lub upadku ekranu.



Nie podłączaj żadnych dodatkowych urządzeń elektrycznych lub zdalnego sterowania.



Zwijń ekran każdorazowo po użyciu. Zostawienie ekranu rozwiniętego na dłuższy czas może doprowadzić do pofalowania tkaniny.



Skontaktuj się z lokalnym dealerm w sprawie naprawy lub konserwacji. Skontaktuj się z nami, jeśli masz kolejne wątpliwości. Unikaj samodzielnego demontażu ekranu. Poluzowanie elementów może doprowadzić do spadku ekranu z wysokości.



Zapobiegaj zawieszaniu jakichkolwiek innych przedmiotów na ekranie, gdyż może to doprowadzić do jego upadku.

Nie rozkładaj ekranu na części i nie wymieniaj części nieznanego pochodzenia i niepewnego przeznaczenia. Specyfikacja produktu może ulec zmianie bez uprzedzenia.

6

Instrukcja

Ekran SUPREMA są sterowane przełącznikiem manualnym lub zdalnie.

1. Przełącznik manualny

- oderwij nalepki zabezpieczające z wałka obciążeniowego - upewnij się, że wałek nie jest przyklejony do kasety.
- podłącz kabel zasilający do 230V.
- rozwiń ekran poprzez naciśnięcie przełącznika w miejscu oznaczonym ②; po całkowitym wysunięciu tkaniny projekcyjnej ekran zatrzyma się automatycznie (rys. 18).
- tkanina projekcyjna zwija się do kasety po naciśnięciu przełącznika w miejscu oznaczonym ①. Po całkowitym zwinięciu tkaniny projekcyjnej silnik ekranu automatycznie przestanie pracować (rys. 18).
- przełączenie przełącznika do pozycji 0 spowoduje zatrzymanie ekranu w dowolnie wybranym momencie (rys. 18)

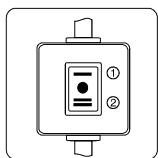

rys. 18

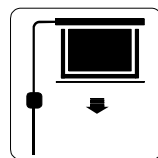

rys. 19

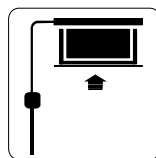

rys. 20

2. Sterowanie zdalne (szczegóły w rozdziale " Zdalne sterowanie")

Nie należy wykonywać zwijania/rozwijania ekranu dłużej niż 4 minuty bez przerwy, co pozwoli na uniknięcie przegrzania silnika.

Schłodzenie przegrzanego silnika trwa minimum dwie minuty.

Silnik nie wymaga smarowania.

zakres zwijania/rozwijania tkaniny został i optymalnie ustawiony w fabryce. Jeśli jednak wymaga zmiany - regulację należy powierzyć wyspecjalizowanemu dostawcy.

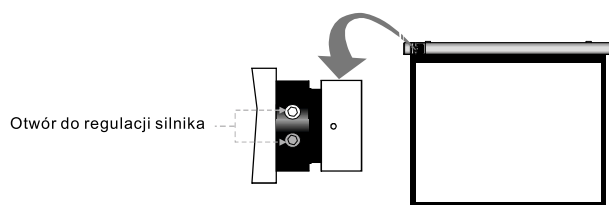

Instalacja

Wypakuj wszystkie elementy z opakowania i upewnij się, że niczego nie brakuje.

Ekran Andromeda może być zainstalowany na 3 sposoby: do ściany, do sufitu, podwieszony pod sufitem.

Miejsce montażu uchwytów może być wybrane dowolnie (w zakresie wymiarów kasety), jednak montaż jest optymalny gdy uchwyty znajdują się możliwie blisko krańców kasety.

Montaż niezależnych uchwytów do ściany lub sufitu

Wybierz odpowiednie śruby stosownie do potrzeb: wkręty do sufitu/ściany z drewna lub kołki rozporowe do betonu.

Po wywierceniu czterech otworów w ścianie/suficie wkręć przez odpowiednie otwory uchwytu montażowego wkręty w ścianę/sufit z drewna zgodnie z rysunkami 2 i 3.

Po osadzeniu kołków rozporowych we wcześniej wywierconych otworach w ścianie/suficie, wkręć przez odpowiednie otwory uchwytów montażowych śruby w ścianę lub sufit zgodnie z rysunkami 4 i 5.

Uchwyty montażowe muszą zachować wspólny poziom (rys. 1).

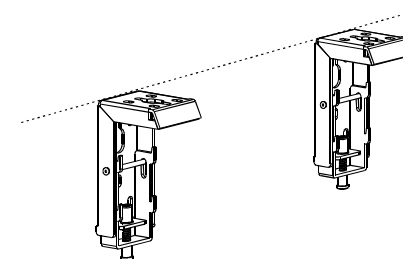

rys. 1

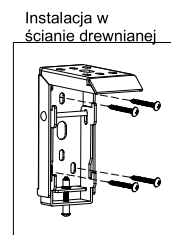

rys. 2

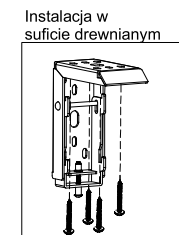

rys. 3

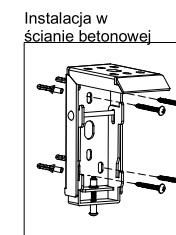

rys. 4

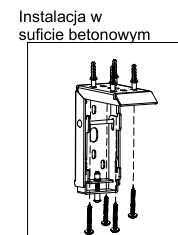

rys. 5

Poluzuj śrubę mocującą i wysuń do końca spodnią ściankę uchwyty (rys. 6 i rys. 7).

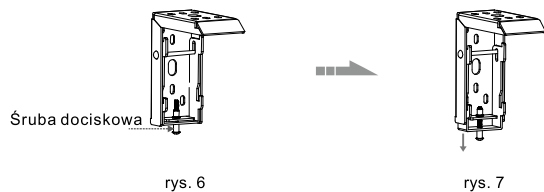

rys. 6

rys. 7

3

Założ kasetę ekranu na uchwyty upewniając się, że górna i dolna prowadnica kasety są właściwie osadzone na odpowiednio górnym i dolnym występie uchwyty (rys. 8 i rys. 9).

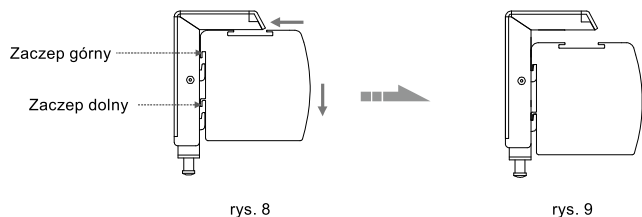

rys. 8

rys. 9

Dokręć śrubę dociskową w dolnej części uchwyty, aby ostatecznie umocować kasetę (rys.10 i rys.11).

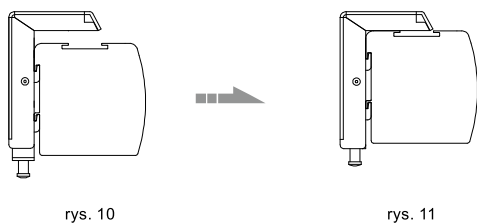

rys. 10

rys. 11

Podwieszenie do sufitu

Dobierz odpowiednie kołki/śruby (nie dostarczone) zależnie od rodzaju sufitu/stropu. Np. śruba \varnothing 5x40 do sufitu drewnianego, a kołek rozporowy do sufitu betonowego.

1. Przygotuj 2 otwory w suficie tak, aby tworzyły linię równoległą względem krawędzi ściany, a następnie zamocuj w nich odpowiednio dobrane haczyki z kołkami rozporowymi (rys. 12).

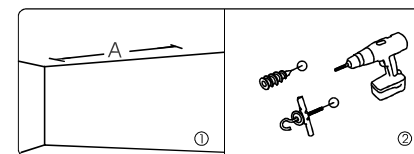

rys. 12

2. Za pomocą śrub M5x10 umocuj zaczepek sufitowy do uchwyty montażowego (rys. 13 - 14). Upewnij się, że śruby M5x10 są mocno dokręcone.

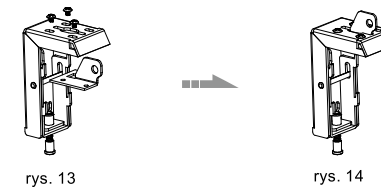

rys. 13

rys. 14

3. Zainstaluj kasetę ekranu do uchwyty montażowych upewniając się, że górna i dolna prowadnica kasety spoczywa odpowiednio na zaczepach górnym i dolnym uchwyty montażowego. Następnie starannie dokręć śrubę dociskową w celu ostatecznego umocowania kasety ekranu (rys. 15 - 16).

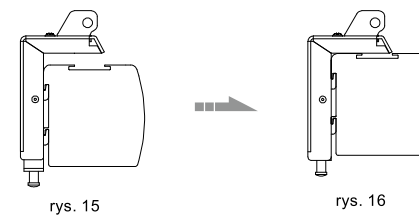

rys. 15

rys. 16

4. Po wykonaniu kroku 2 i 3 upewnij się, że kasetę jest odpowiednio umocowana do uchwyty montażowych. Teraz można powiesić ekran zgodnie z rys. 17.

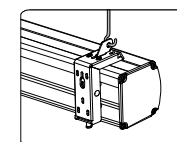

rys. 17

4