

## WARUNKI GWARANCJI

1. Okres gwarancyjny wynosi 24 miesiące od daty sprzedaży podanej na oryginale dowodu zakupu.
2. W okresie gwarancji Gwarant zobowiązuje się do bezpłatnej naprawy urządzenia jeżeli uszkodzenie powstało wyłącznie na skutek wad powstałych z przyczyn tkwiących w urządzeniu (wady produkcyjne).
3. Gwarancja nie obejmuje elementów podlegających naturalnemu zużyciu ( baterie itp. ), a także części i elementów uszkodzonych przez Użytkownika.
4. Gwarancją nie są objęte uszkodzenia, które powstały wskutek:
  - a) niewłaściwego lub niezgodnego z instrukcją obsługi użytkowania,
  - b) niewłaściwego przechowywania lub transportu,
  - c) skokowych zmian napięcia w sieci zasilającej ( dotyczy ekranów elektrycznych).
5. Usterki ujawnione w okresie gwarancji będą usunięte przez Gwaranta w terminie nie dłuższym niż 21 dni liczonych od daty przyjęcie produktu do naprawy przez serwis.

Gwarant:  
SUPREMA POLSKA Sp. z o.o.  
[www.supremascreen.pl](http://www.supremascreen.pl)



## Instrukcja obsługi i montażu ekranu ramowego

# TAURUS

### Załączone elementy

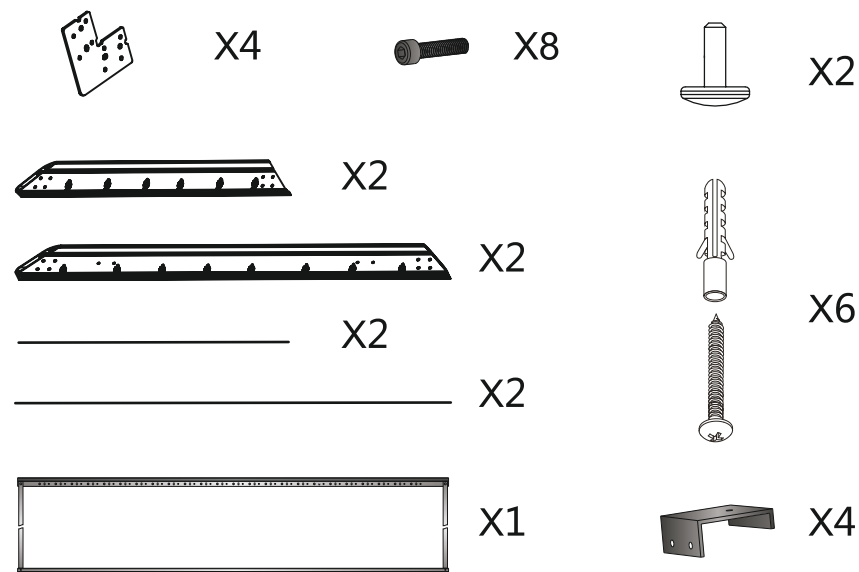

Po instalacji prosimy zachować instrukcję



W zależności od podłoża, na którym ma być zainstalowany ekran używaj odpowiednich mocowań.  
W przypadku montażu ekranu na drewnianej powierzchni używaj mocowania do drewna.  
W przypadku montażu ekranu na betoneowej powierzchni używaj mocowania do betonu.

tools required

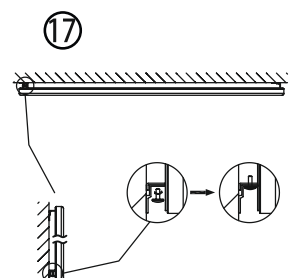
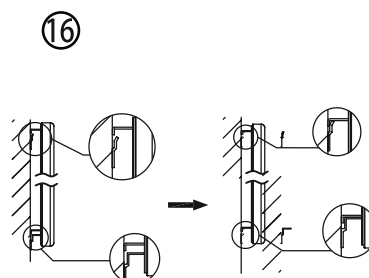
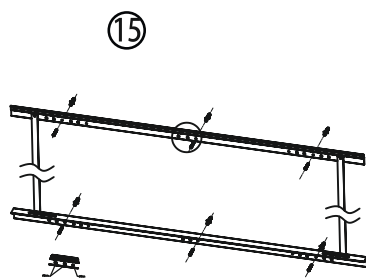
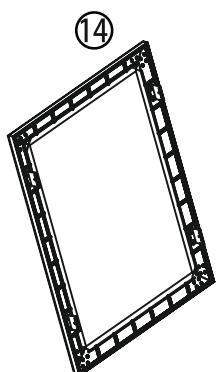
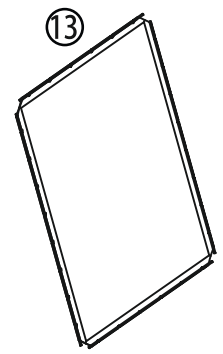
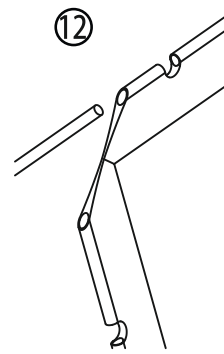
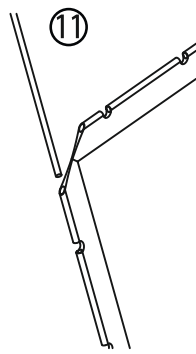
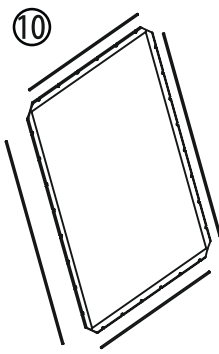
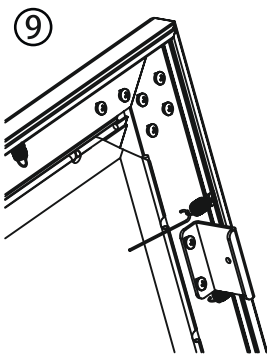
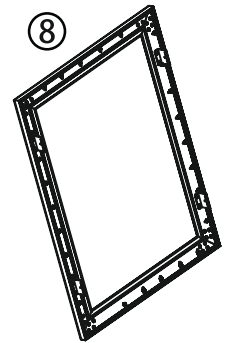
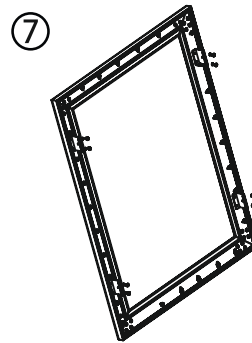
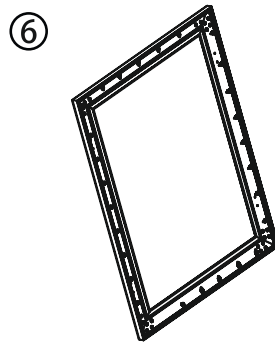
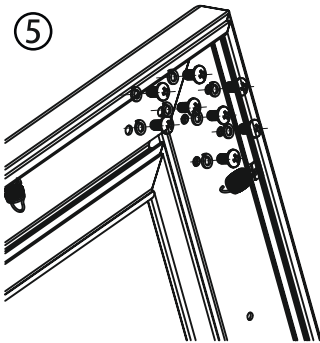
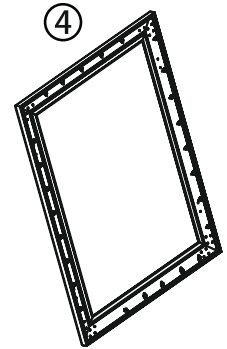
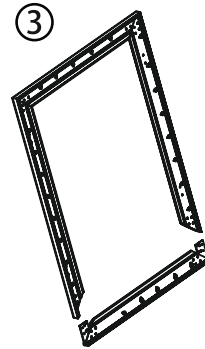
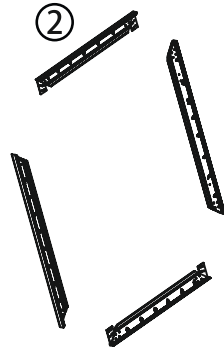
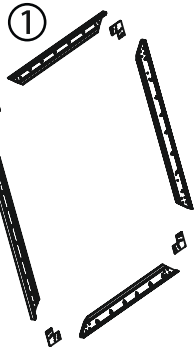
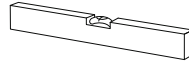
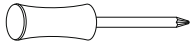

### **Wskazówki:**

- Wybierz odpowiednie miejsce do montażu ekranu. Upewnij się, że ekran po instalacji nie zasłania gniazd elektrycznych, nie będzie w kontakcie z meblami i innymi elementami wyposażenia pomieszczenia.
- Ostrożnie otwórz opakowanie i wyłóż wszystkie części na czystej płaskiej powierzchni.
- Nie używaj noża, ani żadnych innych ostrych narzędzi.
- Nie wypakowuj samej tkaniny dopóki rama nie będzie gotowa.

### **Konserwacja i czyszczenie:**

- Tkanina może być czyszczona miękką szmatką ( gąbką) oraz wodą z niewielką ilością mydła.
- Nie wolno stosować detergentów, alkoholu i środków czyszczących ropopochodnych - mogą uszkodzić i/lub przebarwić tkaninę, oraz pokrycie ramy.
- W przypadku zakurzenia materiału pokrywającego należy użyć odkurzacza ze szczotką lub inną końcówką przeznaczoną do czyszczenia mebli. Nie zaleca się stosowania wody do czyszczenia ramy.