

DECT Comfort call



UserGuide

DW Series
Instrukcja obsługi

Spis treści „User Guide”

Ważne wskazówki bezpieczeństwa	2
Zakres dostawy i przegląd serii DW	4
Stacje bazowe z akcesoriami	4
Zestawy słuchawkowe DECT z akcesoriami	5
Przegląd zestawów słuchawkowych	6
Przegląd zestawu słuchawkowego DW Office – HS	6
Przegląd zestawów słuchawkowych DW Pro1/Pro2 – HS	7
Przegląd przycisków	8
Przegląd diod LED	9
Indywidualne dopasowywanie zestawu słuchawkowego	11
Zakładanie i dopasowywanie zestawu słuchawkowego	11
Oznaczenie zestawu słuchawkowego tabliczką na nazwisko	14
Testowanie zestawu słuchawkowego i jakości dźwięku	15
Regulacja zestawu słuchawkowego za pomocą przełączników DIP ...	15
Połączenie zestawu słuchawkowego ze stacją bazową	17
Dopasowanie sygnału audio za pomocą wolnego sygnału	18
Ustawianie głośności transmisji	19
Ustawianie automatycznej transmisji audio „Auto Audio”	19
Telefonowanie za pomocą zestawu słuchawkowego	20
Regulacja głośności	20
Wyciszanie mikrofonu	21
Jeżeli rozmówca znajdzie się poza zasięgiem DECT	22
Przełączanie między trybami pracy Telefon i PC	22
Telefonowanie za pomocą zestawu słuchawkowego przez telefon stacjonarny	23
Telefonowanie za pomocą zestawu słuchawkowego przez komputer	25
Prowadzenie konferencji telefonicznej	27
Ładowanie i przechowywanie zestawu słuchawkowego	29
Ładowanie zestawu słuchawkowego	29
Wyłączanie zestawu słuchawkowego w przypadku dłuższego nieużywania	31
Dzielenie stanowiska pracy	32
Czyszczenie i pielęgnacja zestawu słuchawkowego	34
Wymiana poduszek słuchawkowych	35
Wymiana akumulatora zestawu słuchawkowego	36
Usuwanie usterek	39
Dane techniczne	40
Deklaracje producenta	42



Ważne wskazówki bezpieczeństwa

- ▶ Przed użyciem produktu należy uważnie przeczytać całą instrukcję obsługi.
- ▶ Przekazując produkt osobom trzecim, należy zawsze wręczyć również niniejszą instrukcję obsługi.
- ▶ Nie stosować produktu, jeżeli wykazuje widoczne ślady uszkodzenia.

Ochrona zdrowia i zapobieganie wypadkom

- ▶ Nie należy słuchać przez dłuższy czas za głośnej muzyki, aby uniknąć uszkodzenia słuchu.
- ▶ Zachować minimalny odstęp 10 cm między muszlami słuchawkowymi a rozrusznikami serca, wzgl. zaimplantowanymi defibrylatorami (ICD), gdyż produkt wytwarza stałe pola magnetyczne.
- ▶ Trzymać produkt, opakowanie i akcesoria z dala od dzieci i zwierząt domowych, aby uniknąć wypadków i ryzyka uduszenia.
- ▶ Nie stosować produktu, jeżeli warunki otoczenia wymagają zachowania szczególnej uwagi (np. w ruchu drogowym).

Zapobieganie usterkom i uszkodzeniu produktu

- ▶ Produkt musi być zawsze suchy; chronić go przed ekstremalnie niskimi lub wysokimi temperaturami (suszarka do włosów, grzejniki, długie promieniowanie słoneczne itp.), aby uniknąć korozji lub odkształcenia.
- ▶ Należy stosować wyłącznie dostarczone bądź zalecane przez firmę Sennheiser urządzenia dodatkowe / akcesoria.
- ▶ Czyścić produkt wyłącznie suchą i miękką ściereczką.
- ▶ Wyciągnąć zasilacz sieciowy z gniazda wtykowego, aby całkowicie odłączyć produkt od sieci elektrycznej.
- ▶ Nigdy nie zwierać styków produktu. Uważać, aby przedmioty metalowe (np. spinacze biurowe, spinki do włosów, kolczyki) nie miały kontaktu ze złączami i stykami.
- ▶ Przy użyciu stacji bazowej ładować tylko zestawy słuchawkowe serii DW.

Użytkowanie zgodne z przeznaczeniem / odpowiedzialność

Zestaw słuchawkowy przeznaczony jest do telefonowania oraz stosowania jako urządzenie audio w połączeniu z komputerem (VoIP) i/lub telefonem do profesjonalnego zastosowania w biurze lub centrum obsługi telefonicznej.

Za użytkowanie niezgodne z przeznaczeniem uważa się stosowanie produktu w sposób inny niż opisano w niniejszej instrukcji obsługi.

Sennheiser nie odpowiada w przypadku nadużycia bądź nieprawidłowego stosowania produktu oraz urządzeń dodatkowych / akcesoriów. Ryzyko ponosi użytkownik.

Firma Sennheiser nie odpowiada za uszkodzenie urządzeń USB, które nie odpowiadają specyfikacji USB.

Sennheiser nie odpowiada za szkody wywołane przerwaniem połączenia z powodu wyczerpanych bądź zużytych akumulatorów lub przekroczenia zasięgu nadawania DECT.

Bezpieczne stosowanie akumulatorów litowo-polimerowych

W przypadku nadużycia lub nieprawidłowego stosowania akumulatorów, w ekstremalnych sytuacjach istnieje niebezpieczeństwo:



OSTRZEŻENIE

- wybuchu,
- pożaru,
- wysokiej temperatury,
- wydzielania dymu/gazu,

	<p>Produkty zasilane akumulatorami wyłączać po użyciu.</p>		<p>Nie dopuścić do nagrzania akumulatorów powyżej 70 °C. Unikać promieniowania słonecznego i nie wrzucać akumulatorów do ognia.</p>
	<p>Ładować akumulatory w temperaturze otoczenia od 10 °C do 40 °C.</p>		<p>Doładowywać regularnie akumulatory również po dłuższym nieużywaniu (ok. co 3 miesiące).</p>
	<p>Uszkodzone produkty wraz z akumulatorami oddawać do punktów zbiórki lub sklepów.</p>		<p>Stosować wyłącznie akumulatory zalecane przez firmę Sennheiser i pasujące do nich ładowarki.</p>

Zakres dostawy i przegląd serii DW



Seria DW umożliwia kombinacje stacji bazowych (BS) i zestawów słuchawkowych (HS) do różnych zastosowań. Wyszczególnione zestawy słuchawkowe i stacje bazowe są ze sobą kompatybilne. Stacje bazowe serii DW oznaczone literami ML są zoptymalizowane dla systemu Microsoft® Lync™. Do zakresu dostawy należy – w zależności od zakupionego produktu – stacja bazowa i/lub zestaw słuchawkowy z odpowiednimi akcesoriami.

Stacje bazowe z akcesoriami

- DW BS** do telefonu stacjonarnego i komputera
- DW BS ML** do telefonu stacjonarnego i komputera, zoptymalizowana dla systemu Microsoft Lync
- DW BS USB** do komputera
- DW BS USB ML** do komputera, zoptymalizowana dla systemu Microsoft Lync
- DW BS Phone** do telefonu stacjonarnego

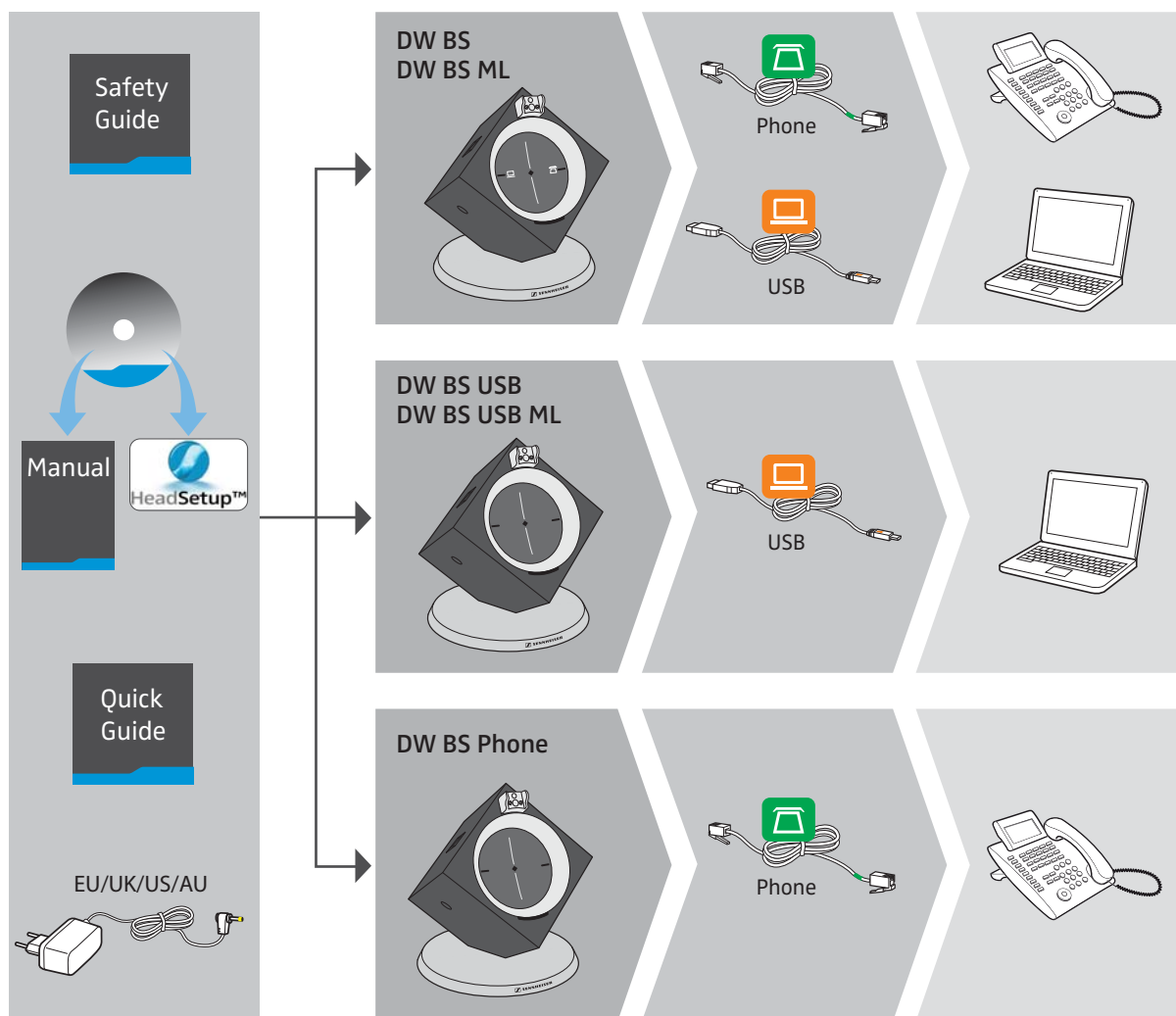

Zestawy słuchawkowe DECT z akcesoriami

DW Office – HS jednośluchawkowy, o różnych wariantach noszenia

DW Pro1 – HS jednośluchawkowy, z pałąkiem nagłownym

DW Pro2 – HS dwuśluchawkowy, z pałąkiem nagłownym

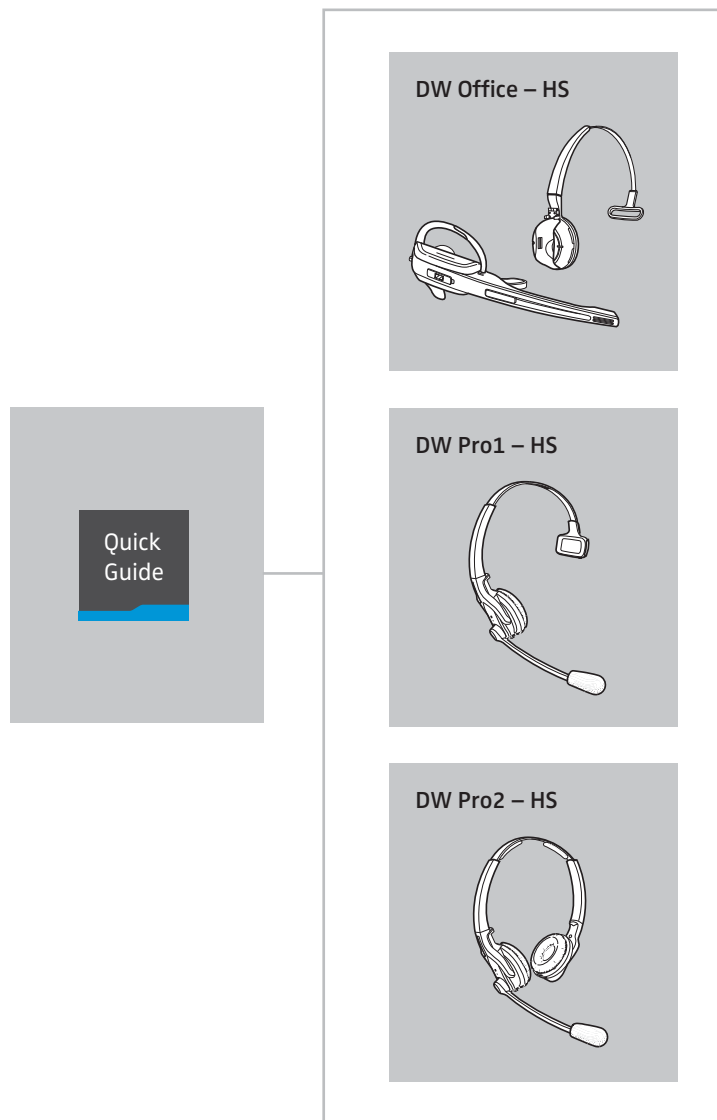

Przegląd zestawów słuchawkowych

Przegląd zestawu słuchawkowego DW Office – HS

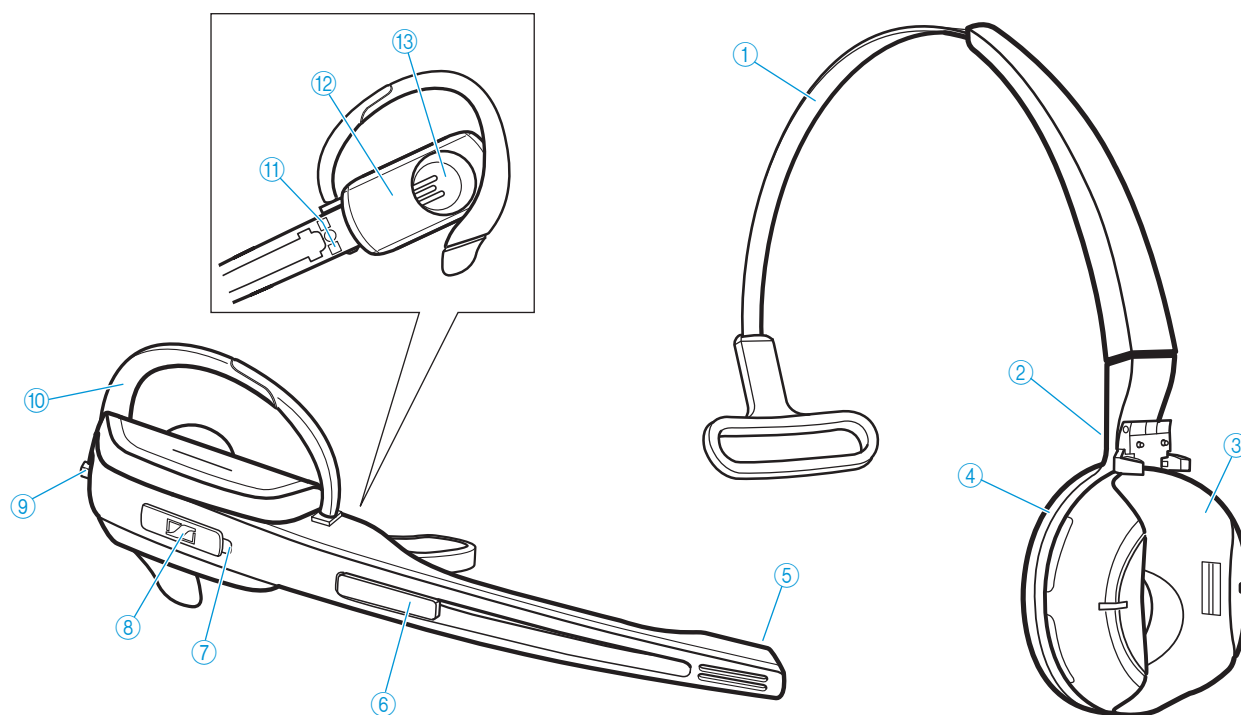

- | | |
|--------------------------------|-------------------------|
| ① pałąk nagłowny | ⑧ przycisk Połączenie |
| ② styki ładujące | ⑨ przycisk Audio |
| ③ uchwyt zestawu słuchawkowego | ⑩ pałąk nauszny |
| ④ poduszka słuchawkowa | ⑪ styki ładujące |
| ⑤ mikrofon | ⑫ schowek na akumulator |
| ⑥ tabliczka na nazwisko | ⑬ słuchawka |
| ⑦ dioda LED Zestaw słuchawkowy | |

Przegląd zestawów słuchawkowych DW Pro1/Pro2 – HS

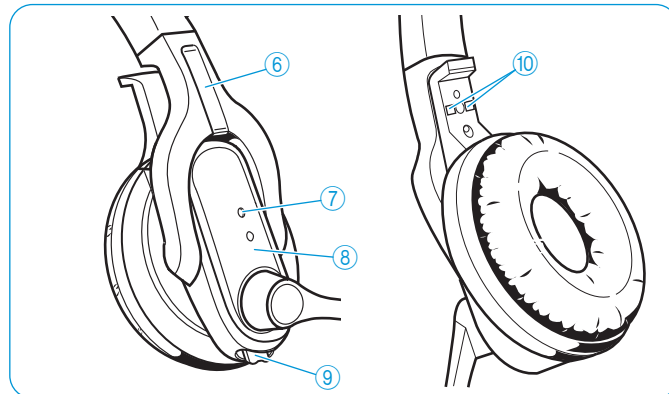
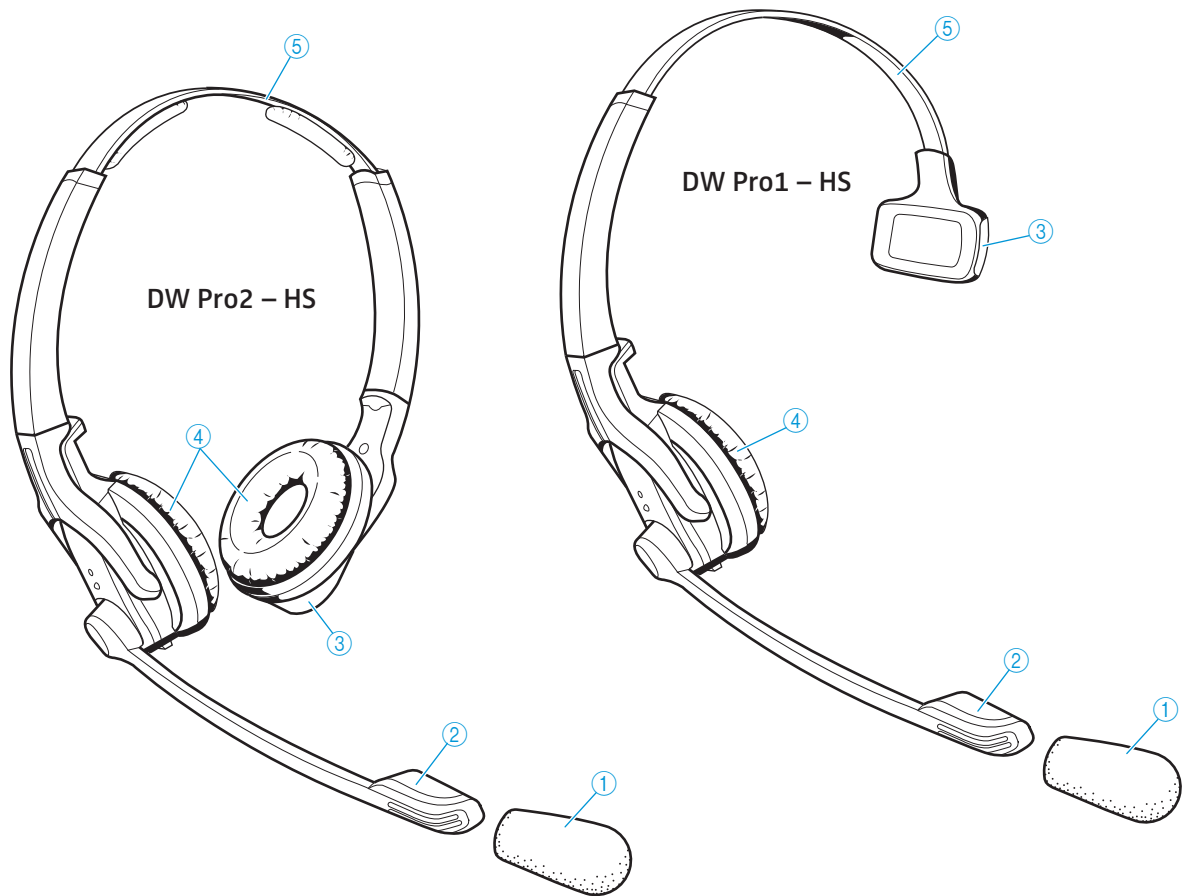

- ① osłona przed wiatrem
- ② mikrofon
- ③ schowek na akumulator
- ④ poduszka słuchawkowa
- ⑤ pałąk nagłówny
- ⑥ tabliczka na nazwisko
- ⑦ dioda LED Zestaw słuchawkowy
- ⑧ przycisk Połączenie
- ⑨ przycisk Audio
- ⑩ styki ładujące

Przegląd przycisków

Przegląd przycisków stacji bazowej

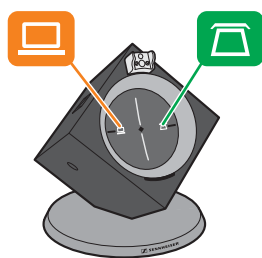
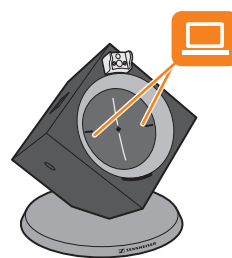
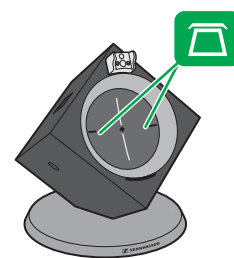
DW BS
DW BS MLDW BS USB
DW BS USB ML

DW BS Phone

Czynność	Funkcje	Strona
▶ Nacisnąć przycisk Telefon	Wybór trybu pracy Telefon	23
	Nawiązanie / zakończenie połączenia między zestawem słuchawkowym a stacją bazową	17
	Odbieranie / kończenie połączenia	23
▶ Nacisnąć przycisk PC	Wybór trybu pracy PC	25
	Nawiązanie / zakończenie połączenia między zestawem słuchawkowym a stacją bazową	17
	Odbieranie / kończenie połączenia	25

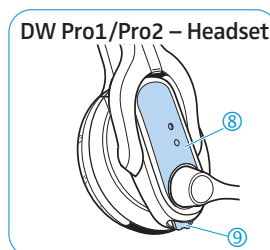
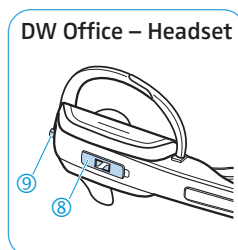

Przegląd przycisków zestawu słuchawkowego





Czynność	Funkcje	Strona
▶ Nacisnąć przycisk Połączenie ⑧	Nawiązanie / zakończenie połączenia między zestawem słuchawkowym a stacją bazową	17
	Odbieranie / kończenie połączenia	23/25
▶ Przycisk Połączenie ⑧ trzymać wciśnięty przez 5 sekund	Włączanie / wyłączenie zestawu słuchawkowego	31
▶ Przeszawić do przodu / tyłu przycisk Audio ⑨	Ustawianie głośności dzwonka i sygnałów dźwiękowych lub głośności odtwarzania	20
▶ Nacisnąć przycisk Audio ⑨	Wyciszenie mikrofonu / wyłączenie funkcji wyciszenia	21
▶ Przycisk Połączenie ⑧ i przycisk Audio ⑨ trzymać wciśnięty przez 5 sekund	Zmiana kierunku regulacji głośności	21
	Specjalny tryb łączenia (pairing)	33

Przegląd diod LED

Przegląd diod stacji bazowej

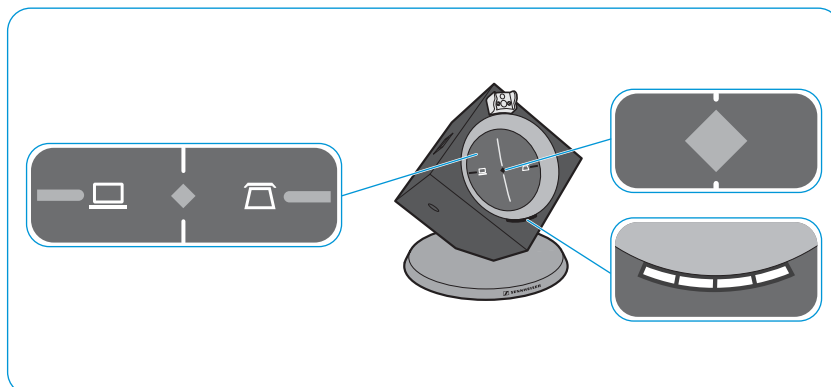

Symbole LED przycisku PC  i przycisku Telefon  zależą od modelu.



Dioda LED przycisku PC 	Znaczenie
świeci się	tryb pracy PC
miga	połączenie przychodzące przez komputer

Dioda LED przycisku Telefon 	Znaczenie
świeci się	tryb pracy Telefon
miga	przychodzące połączenie telefoniczne

Dioda LED Połączenie 	Znaczenie
świeci się na niebiesko	aktywne połączenie z zestawem słuchawkowym
świeci się na czerwono	brak połączenia z zestawem słuchawkowym
miga na czerwono	włączona funkcja wyciszenia zestawu słuchawkowego
wył.	tryb czuwania (stand by), zestaw słuchawkowy w zasięgu stacji bazowej, jednak bez połączenia audio

Dioda LED Akumulator (biała = świeci się)		Znaczenie
	miga segment LED 1	akumulator prawie wyczerpany
	świecą się segmenty LED 1-4	akumulator jest naładowany

Przegląd diod zestawu słuchawkowego

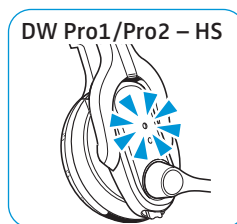
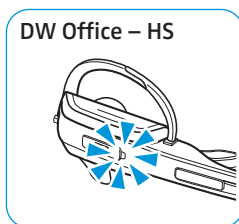

Dioda LED Zestaw słuchawkowy	Znaczenie
świeci się na niebiesko	zestaw słuchawkowy jest ładowany w stacji bazowej
miga powoli na niebiesko	aktywne połączenie ze stacją bazową
miga 3-krotnie na czerwono	akumulator prawie wyczerpany
wył.	tryb czuwania (stand by) lub zestaw słuchawkowy jest wyłączony
	akumulator zestawu słuchawkowego jest całkowicie naładowany
miga na niebiesko / czerwono	zmiana specjalnego trybu łączenia (pairing) / przyporządkowania przycisku AUDIO
	rejestracja kolejnego zestawu słuchawkowego na stacji bazowej / konferencja telefoniczna

Indywidualne dopasowywanie zestawu słuchawkowego

Zakładanie i dopasowywanie zestawu słuchawkowego

Stosowanie zestawu słuchawkowego DW Office – HS z pałąkiem nauszny

- 1 Włożyć pałąk nauszny w mocowanie.
- 2 Wcześniej uformować pałąk nauszny, naginając go.
- 3 Nałożyć pałąk na ucho.
- 4 Tak dopasować elastyczny pałąk nauszny, aby przylegał wygodnie i stabilnie.

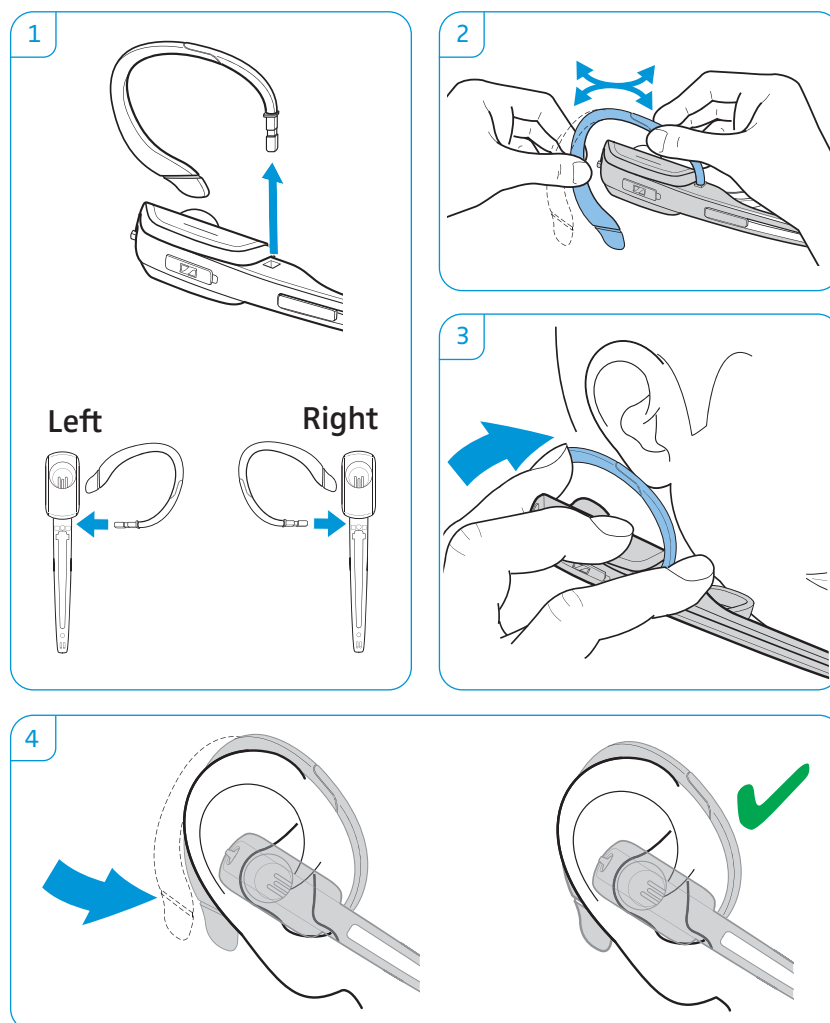

Stosowanie zestawu słuchawkowego DW Office – HS z pałąkiem nagłownym

- 1 Odłączyć pałąk nauszny, delikatnie wysuwając go do góry.
- 2 Tabliczkę na nazwisko z elementem dystansowym zamienić na zwykłą tabliczkę. Jest to konieczne, aby można było swobodnie obracać wysięgnik mikrofonu zestawu słuchawkowego (patrz rysunek 4).
- 3 Włożyć zestaw słuchawkowy w mocowanie pałąka nagłownego.
- 4 Obrócić wysięgnik mikrofonu i tak ustawić zestaw słuchawkowy, aby poduszka słuchawkowa wygodnie przylegała do prawego lub lewego ucha.

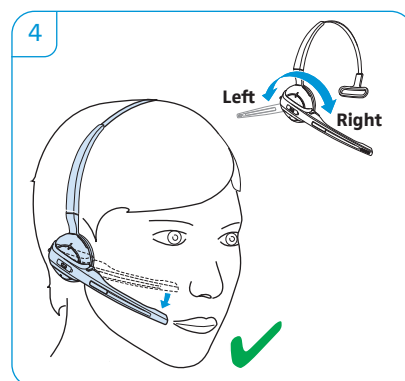
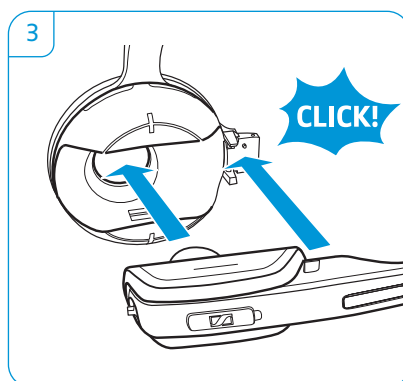
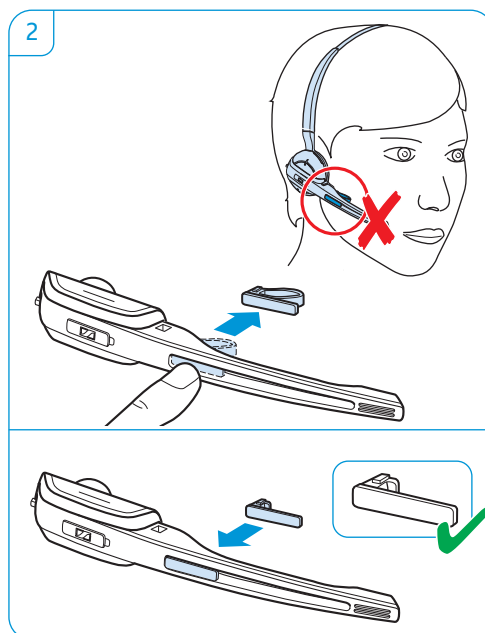
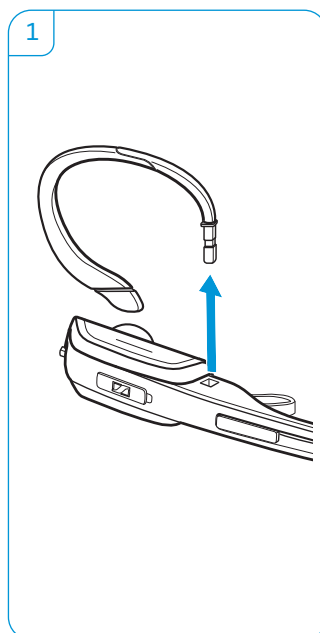

Stosowanie zestawu DW Pro1/Pro2 – HS

- 1 Obrócić wysięgnik mikrofonu.
- 2 Zgiąć wysięgnik mikrofonu tak, aby mikrofon znajdował się w odległości ok. 2 cm przed kąciem ust.
- 3 DW Pro1 – HS: Ustawić zestaw słuchawkowy tak, aby poduszka słuchawkowa wygodnie przylegała do prawego lub lewego ucha.
- 4 DW Pro2 – HS: Tak ustawić zestaw słuchawkowy, aby poduszki wygodnie przylegały do obu uszu.

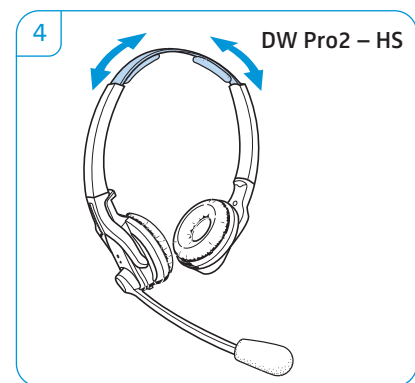
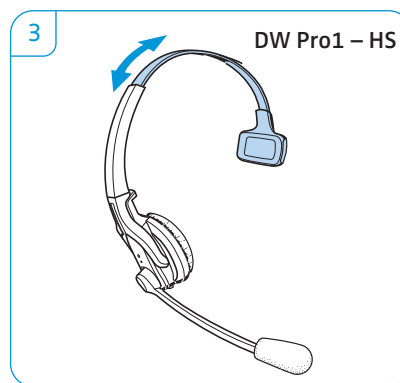
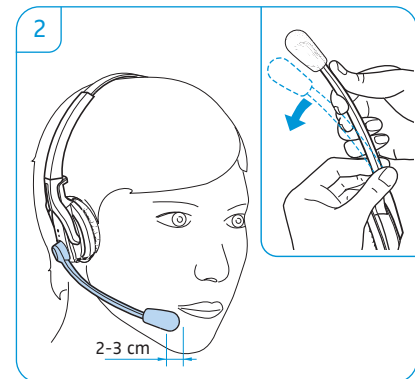
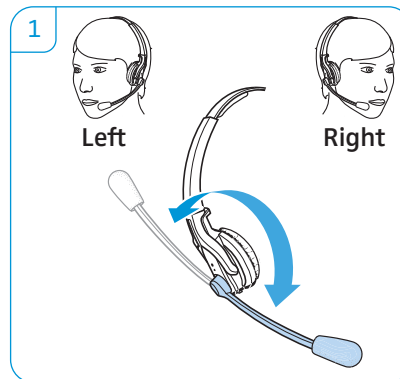

Oznaczanie zestawu słuchawkowego tabliczką na nazwisko

- ▶ Wymienić kartkę opisową w tabliczce.

1. OPEN "Name Plate Maker"
2. TYPE
3. PRINT
4. CUT



www.sennheiser.com/name-plate-maker



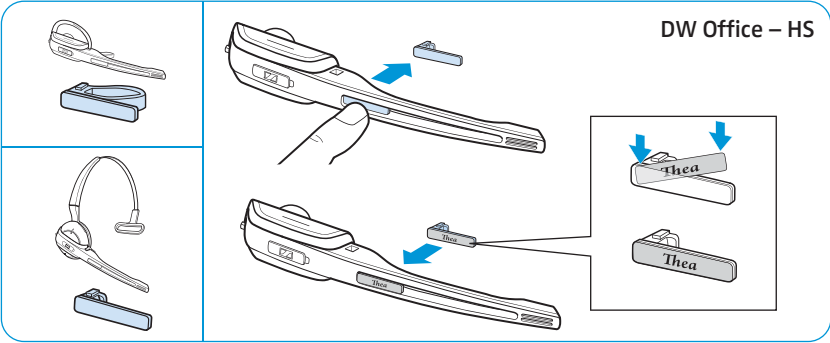

DW Office – HS

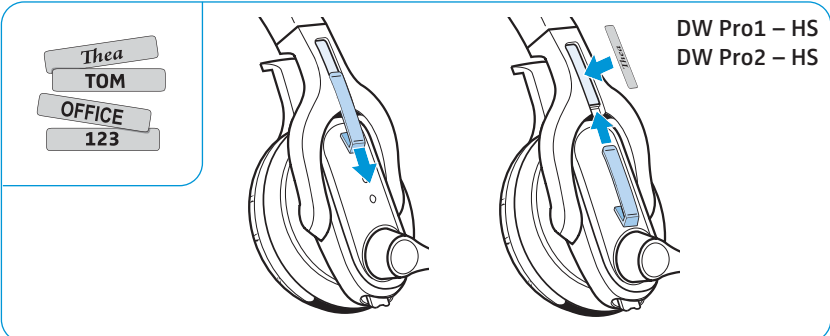

DW Pro1 – HS
DW Pro2 – HS

Testowanie zestawu słuchawkowego i jakości dźwięku

Regulacja zestawu słuchawkowego za pomocą przełączników DIP



- 1 Nacisnąć przycisk Połączenie na zestawie słuchawkowym, aby zakończyć połączenie pomiędzy stacją bazową i zestawem słuchawkowym. Diody LED na zestawie słuchawkowym i stacji bazowej gasną.
- 2 Przetawić za pomocą spiczastego przedmiotu przełączniki DIP na wybraną pozycję.

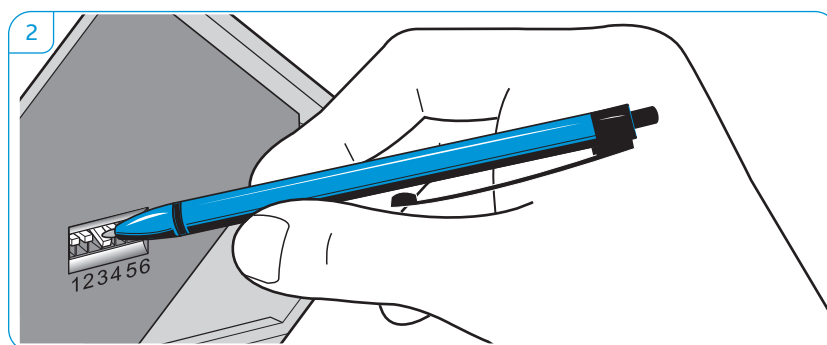
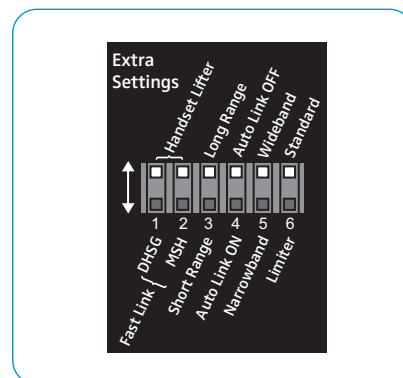
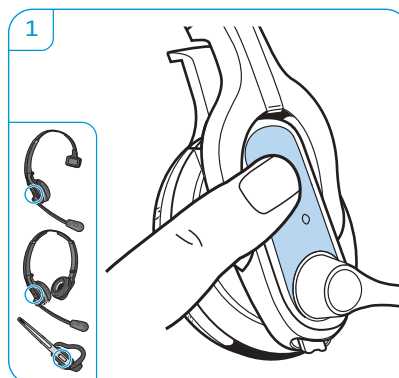

Konfiguracja zdalnego podnośnika słuchawki – przełącznik DIP 1 i 2



Przełączniki DIP są aktywne tylko w stacjach bazowych DW BS, DW BS ML i DW BS Phone.

Pozycja	Funkcja
 1 2 3 4 5 6	Tryb ręczny Podnoszenie słuchawki ręcznie lub za pomocą zdalnego podnośnika (Sennheiser HSL 10).
 1 2 3 4 5 6	Elektroniczny podnośnik słuchawki w standardzie DHSG Sterowanie rozmową za pomocą zestawu słuchawkowego. Aby szybciej nawiązać połączenie, patrz Fast Link.
 1 2 3 4 5 6	Elektroniczny podnośnik słuchawki w standardzie MSH Sterowanie rozmową za pomocą zestawu słuchawkowego.
 1 2 3 4 5 6	Fast Link dla standardu DHSG i zdalnego podnośnika słuchawki HSL 10 Zalecany dla osób dużo rozmawiających przez telefon. Krótszy czas pracy akumulatora. Szybkie nawiązywanie połączenia bez zwłoki wskutek wstrzymania połączenia.

Ustawianie zasięgu radiowego – przełącznik DIP 3

Jeżeli na małej przestrzeni znajduje się wiele systemów DECT, mogą wystąpić zakłócenia sygnału. W takim przypadku zmienić zasięg radiowy.

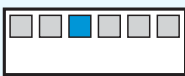
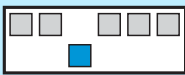
Pozycja	Funkcja
 <p>1 2 3 4 5 6</p>	Standardowy zasięg radiowy
 <p>1 2 3 4 5 6</p>	Ograniczony zasięg radiowy Unikanie interferencji z innymi systemami DECT Zasięg ok. 10 m w budynkach

Automatyczne nawiązywanie połączenia między zestawem słuchawkowym a stacją bazową (Auto Link) – przełącznik DIP 4

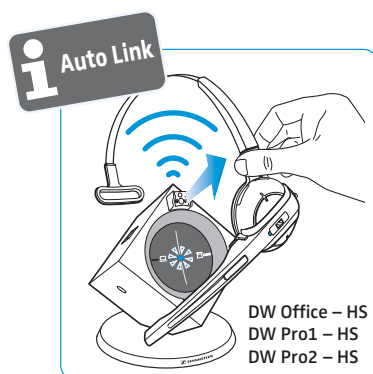

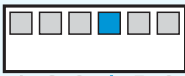
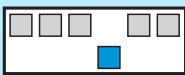
Pozycja	Funkcja
 <p>1 2 3 4 5 6</p>	Ręczne nawiązywanie połączenia Po zdjęciu zestawu słuchawkowego ze stacji bazowej należy ręcznie nawiązać połączenie między zestawem i stacją.
 <p>1 2 3 4 5 6</p>	Automatyczne nawiązywanie połączenia – Auto Link Po zdjęciu zestawu słuchawkowego ze stacji bazowej połączenie między zestawem a stacją nawiązywane jest automatycznie.

Przełączanie między trybem szerokopasmowym a wąskopasmowym – przełącznik DIP 5

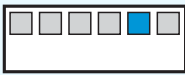
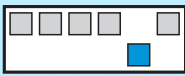
Pozycja	Funkcja
 <p>1 2 3 4 5 6</p>	Transmisja szerokopasmowa Automatyczne dopasowanie częstotliwości połączeń szerokopasmowych i wąskopasmowych. Tryb szerokopasmowy obsługiwany jest np. przez Skype i zapewnia wysoką jakość rozmów. Czas pracy akumulatora: 8 godzin
 <p>1 2 3 4 5 6</p>	Transmisja wąskopasmowa Czas pracy akumulatora: 12 godzin

Regulacja ograniczenia głośności – przełącznik DIP 6

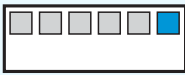
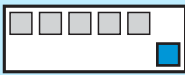
Pozycja	Funkcja
 <p>1 2 3 4 5 6</p>	Ograniczenie standardowe
 <p>1 2 3 4 5 6</p>	Ograniczona głośność (w zależności od kraju) <ul style="list-style-type: none"> wersja AU: zgodnie z dyrektywą AS/ACIF G616:2006 wersja EU i US: zgodnie z dyrektywą 2003/10/WE

Połączenie zestawu słuchawkowego ze stacją bazową

Dostarczony kompletny system, składający się ze stacji bazowej i zestawu słuchawkowego, jest już fabrycznie połączony (sparowany) ze sobą. Zestaw słuchawkowy należy połączyć ze stacją bazową tylko wtedy, gdy oba urządzenia zostały zakupione osobno lub gdy prowadzona jest konferencja telefoniczna.

(„easy pairing”) – połączenie zestawu słuchawkowego ze stacją bazową

- ▶ Włożyć zestaw słuchawkowy w stację bazową.
- ▶ Dioda LED Zestaw słuchawkowy miga przemiennie na czerwono i niebiesko.
Po pomyślnej rejestracji dioda LED Zestaw słuchawkowy miga 3-krotnie na niebiesko. Następnie świeci się ona stale i wskazuje, że stacja bazowa i zestaw słuchawkowy są ze sobą połączone.

Jeżeli dioda LED Zestaw słuchawkowy migie 3-krotnie na czerwono, a następnie przestanie się świecić, włożyć zestaw słuchawkowy do stacji bazowej, aby ponownie spróbować uzyskać połączenie.

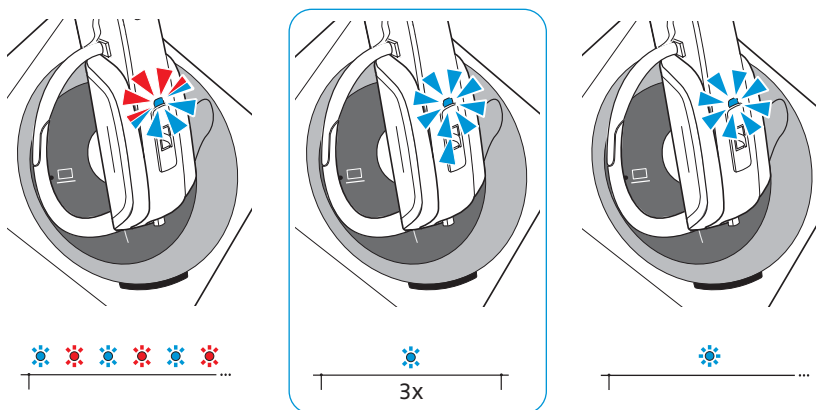

Nawiązywanie połączenia

- ▶ Nacisnąć na zestawie słuchawkowym przycisk Połączenie lub jeden z podświetlonych przycisków PC lub Telefon. Połączenie jest nawiązywane. Dioda LED Połączenie stacji bazowej świeci się na niebiesko, dioda LED Zestaw słuchawkowy miga powoli na niebiesko.

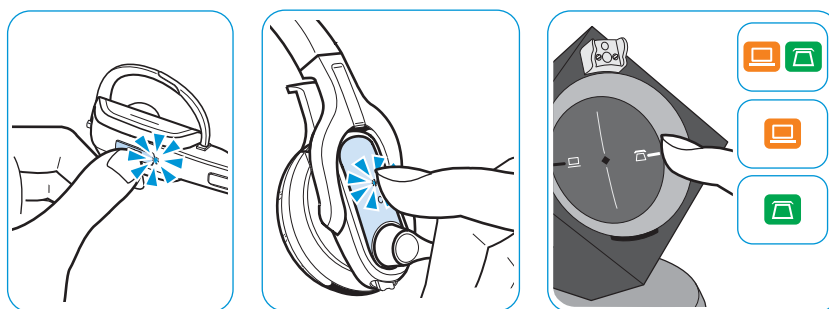



Zakończenie połączenia

- ▶ Nacisnąć na zestawie słuchawkowym przycisk Połączenie lub jeden z podświetlonych przycisków PC lub Telefon. Połączenie jest zakończone. Gasną diody LED Połączenie stacji bazowej i LED Zestaw słuchawkowy. Zestaw słuchawkowy znajduje się w trybie czuwania (stand by).

i Stosując zdalny podnośnik słuchawki w standardzie MSH, połączenie między zestawem słuchawkowym a stacją bazową można zakończyć tylko poprzez włożenie zestawu w stację bazową.

Dopasowanie sygnału audio za pomocą wolnego sygnału



- 1 Nałożyć zestaw słuchawkowy i nacisnąć na stacji bazowej przycisk Telefon .
- 2 Nacisnąć przycisk Połączenie na zestawie słuchawkowym. Dioda LED Połączenie  stacji bazowej świeci się na niebiesko.
- 3 Podnieść słuchawkę telefonu. Rozlega się sygnał wolny.
- 4 Wybrać pozycję **A**, **B** lub **C**, w której wyraźnie i czysto słychać sygnał wolny w zestawie słuchawkowym.

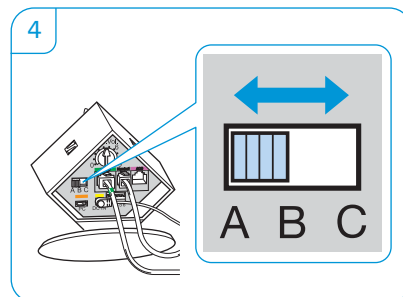
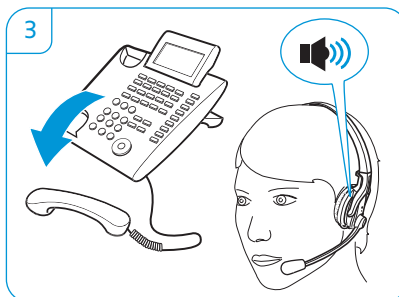
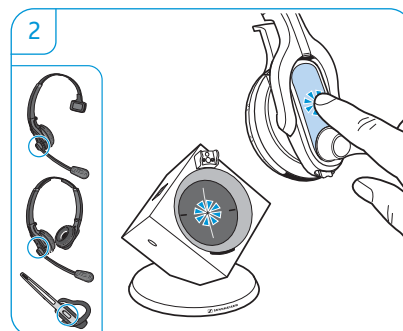
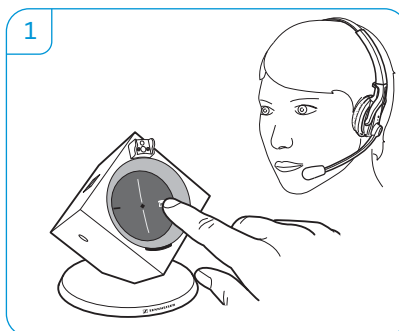

Ustawianie głośności transmisji



Ustawianie głośności transmisji telefonicznej

Ustawienie regulatora na „pozycję 4” nadaje się do większości telefonów stacjonarnych i zapewnia dobry poziom głośności głosu.

- ▶ Zadzwoń do dowolnego abonenta w celu optymalnego ustawienia czułości mikrofonu.
- ▶ Za pomocą regulatora tak ustawij czułość mikrofonu, aby rozmówca słyszał głos dzwoniącego na przyjemnym dla ucha poziomie głośności.

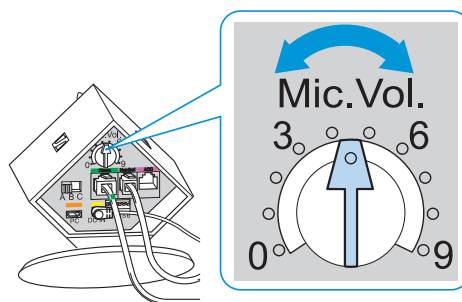

Ustawianie głośności transmisji USB



Niektóre aplikacje Softphone automatycznie dopasowują czułość mikrofonu.

- ▶ Uaktywnić tę funkcję, aby optymalnie korzystać z mikrofonu, lub w systemie operacyjnym tak ustawić czułość mikrofonu, aby rozmówca słyszał głos dzwoniącego na przyjemnym dla ucha poziomie głośności. (patrz funkcja pomocy systemu operacyjnego).

Ustawianie automatycznej transmisji audio „Auto Audio”



Za pomocą funkcji „Auto Audio” sygnały audio, np. z aplikacji Windows® Media Player® lub iTunes® są automatycznie transmitowane do zestawu słuchawkowego przy połączeniu USB.

W przypadku połączenia przychodzącego lub nawiązania połączenia z systemem Skype™ lub oprogramowaniem HeadSetup, transmisja sygnałów audio jest przerywana i słyszalny jest np. dzwonek telefonu. Funkcja „Auto Audio” jest aktywna fabrycznie.

Włączanie funkcji „Auto Audio”:

- ▶ Za pomocą spiczastego przedmiotu nacisnąć przez ok. 5 sekund przycisk Set. Dioda LED Połączenie ◇ szybko miga wielokrotnie na niebiesko.

Wyłączanie funkcji „Auto Audio”:

- ▶ Za pomocą spiczastego przedmiotu nacisnąć przez ok. 5 sekund przycisk Set. Dioda LED Połączenie ◇ szybko miga wielokrotnie na czerwono.

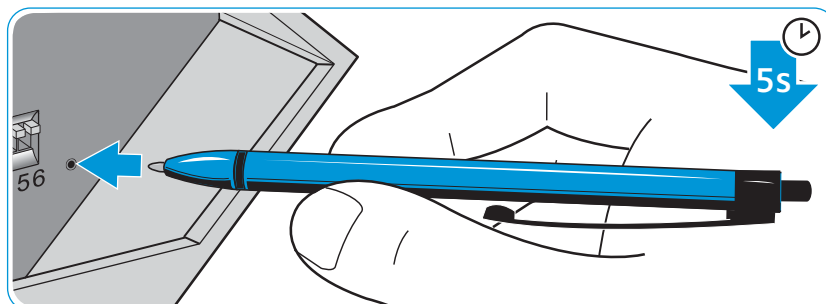

Telefonowanie za pomocą zestawu słuchawkowego

Regulacja głośności



OSTRZEŻENIE

Niebezpieczeństwo uszkodzenia słuchu!

Wysoka głośność oddziałująca przez dłuższy czas na uszy może doprowadzić do trwałego uszkodzenia słuchu.

- ▶ Przed założeniem słuchawek ustawić niski poziom głośności.
- ▶ Nie ustawiać ciągle wysokiego poziomu głośności.

Za pomocą przycisku Audio można ustawiać głośność dzwonka, sygnałów dźwiękowych i odtwarzania. W przypadku stacji bazowych, które podłączone są do komputera, głośność odtwarzania można alternatywnie ustawić w systemie operacyjnym.

Ustawianie głośności dzwonka i sygnałów dźwiękowych

- ▶ Upewnić się, że zestaw słuchawkowy znajduje się w trybie czuwania (stand by) (diody LED Połączenie \diamond na stacji bazowej jest wyłączona). Ewent. nacisnąć przycisk Połączenie na zestawie słuchawkowym.
- ▶ Przesunąć przycisk Audio, jak pokazano na rysunku, aby wyregulować głośność. Po ustawieniu minimalnej bądź maksymalnej głośności rozlega się podwójny sygnał dźwiękowy.

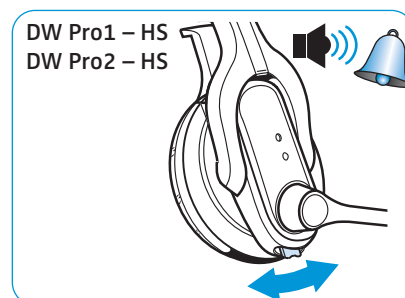
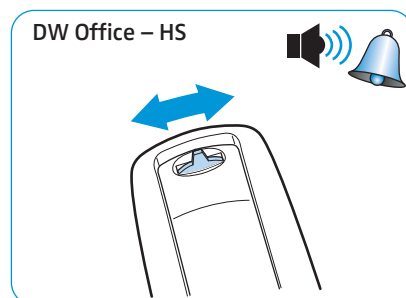

Ustawianie głośności odtwarzania

Sygnał audio można wyregulować za pomocą wolnego sygnału lub podczas rozmowy telefonicznej.

- ▶ Upewnić się, że zestaw słuchawkowy i stacja bazowa są połączone (diody LED Połączenie \diamond na stacji bazowej świeci się na niebiesko). Ewent. nacisnąć przycisk Połączenie na zestawie słuchawkowym.
- ▶ Przesunąć przycisk Audio, jak pokazano na rysunku, aby wyregulować głośność. Po ustawieniu minimalnej bądź maksymalnej głośności rozlega się podwójny sygnał dźwiękowy.

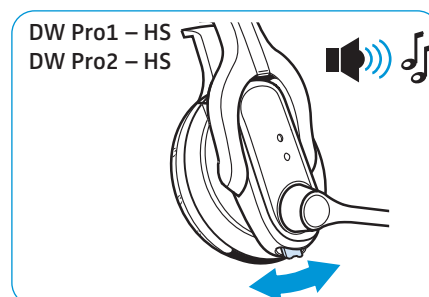
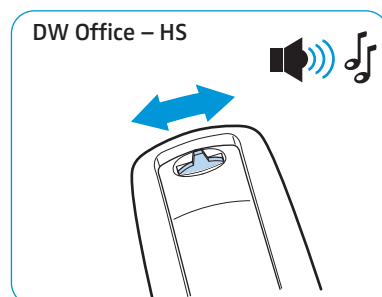

Zmiana kierunku regulacji głośności

- ▶ Przyciskiem Audio przetestować, w jakim kierunku ustawiona jest funkcja „Zmniejszanie głośności”.
- ▶ Równocześnie nacisnąć przez 5 sekund przycisk Połączenie i przycisk Audio.
Dioda LED Zestaw słuchawkowy miga przemiennie na niebiesko / czerwono.

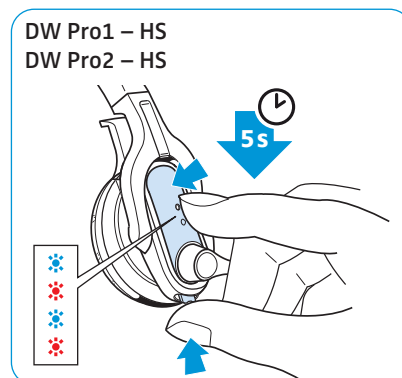
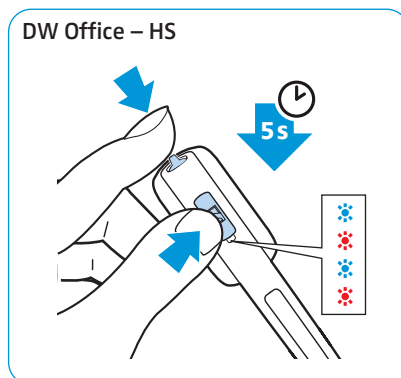

- ▶ Naciskać przycisk Audio w kierunku „Zmniejszanie głośności”, aż zgaśnie dioda LED Zestaw słuchawkowy. Jeżeli przyporządkowanie przycisku Audio zostanie zmienione, zestaw słuchawkowy przechodzi w tryb czuwania (stand by).

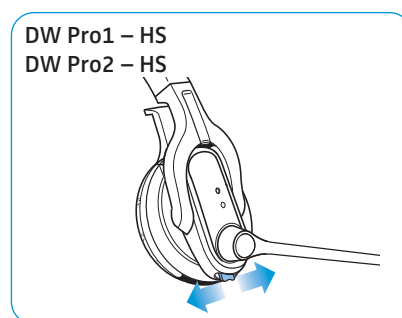
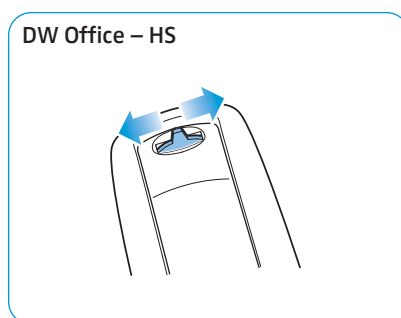

Wyciszanie mikrofonu



- ▶ Nacisnąć przycisk Audio.
Mikrofon jest wyciszony. W trakcie wyciszenia dioda LED Połączenie ◇ na stacji bazowej miga na czerwono.

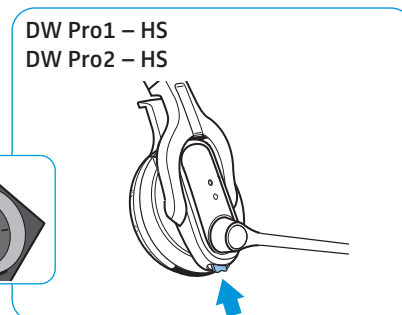
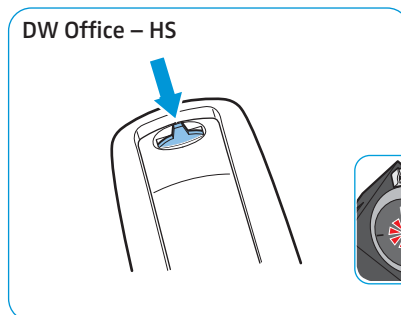

Wyłączenie funkcji wyciszenia

- ▶ Nacisnąć przycisk Audio.
W zestawie słuchawkowym rozlega się sygnał dźwiękowy. Gdy funkcja wyciszenia jest wyłączona, dioda LED Połączenie ◇ na stacji bazowej świeci się na niebiesko.

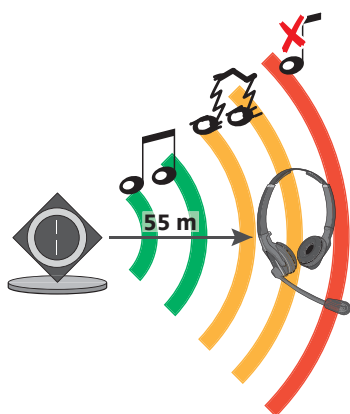

Jeżeli rozmówca znajdzie się poza zasięgiem DECT

Zasięg między zestawem słuchawkowym a stacją bazową wynosi w zwykłych budynkach biurowych maks. 55 m. Jeżeli podczas telefonowania pogorszy się jakość dźwięku lub połączenie zostanie całkowicie przerwane, w zestawie słuchawkowym słyszalny jest opadający ciąg sygnałów dźwiękowych. Dioda LED Połączenie \diamond stacji bazowej świeci się na czerwono.

- ▶ W ciągu 60 sekund powrócić do obszaru odbioru sygnałów radiowych stacji bazowej.
W zestawie słuchawkowym rozlega się dzwonek.
- ▶ Nacisnąć na zestawie słuchawkowym przycisk Połączenie, aby kontynuować rozmowę.
Jeżeli stosowana aplikacja Softphone obsługuje funkcję sterowania rozmowami telefonicznymi, aktualne połączenie telefoniczne zostanie automatycznie zakończone po 60 sekundach od znalezienia się poza zasięgiem radiowym.



Przełączanie między trybami pracy Telefon i PC

- ▶ Nacisnąć na stacji bazowej przycisk PC \square lub Telefon \square , aby wybrać żądany tryb pracy.
Naciśnięty przycisk PC \square lub Telefon \square jest podświetlony na biało i wskazuje aktywny tryb pracy.

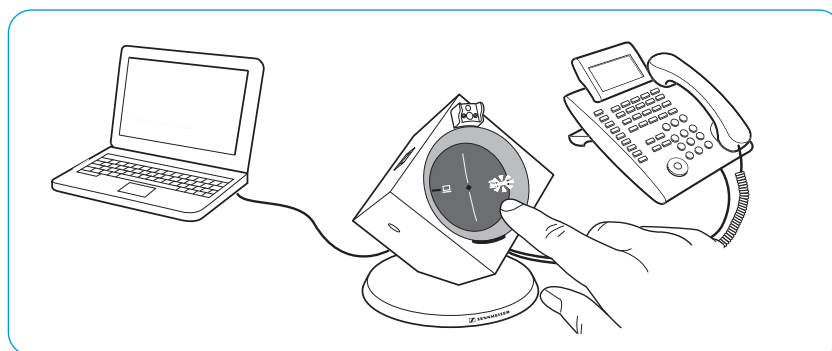

Telefonowanie za pomocą zestawu słuchawkowego przez telefon stacjonarny



Zawsze musi istnieć połączenie między zestawem słuchawkowym i stacją bazową, aby odbierać, nawiązywać i kończyć połączenia telefoniczne za pomocą zestawu słuchawkowego. Można przy tym wybierać pomiędzy ręcznym i automatycznym nawiązywaniem połączenia (patrz „Auto Link” na stronie 16):

Pozycja	Funkcja
<p>1 2 3 4 5 6</p>	Ręczne nawiązywanie połączenia Po zdjęciu zestawu słuchawkowego ze stacji bazowej należy ręcznie nawiązać połączenie między zestawem i stacją.
<p>1 2 3 4 5 6</p>	Automatyczne nawiązywanie połączenia – Auto Link Po zdjęciu zestawu słuchawkowego ze stacji bazowej połączenie między zestawem i stacją nawiązywane jest automatycznie.

Telefonowanie bez funkcji sterowania rozmowami

Odbieranie połączenia: rozlega się dzwonek telefonu stacjonarnego. Nacisnąć przycisk Połączenie na zestawie słuchawkowym. Podnieść słuchawkę telefonu lub nacisnąć na telefonie stacjonarnym przycisk odbioru połączenia.

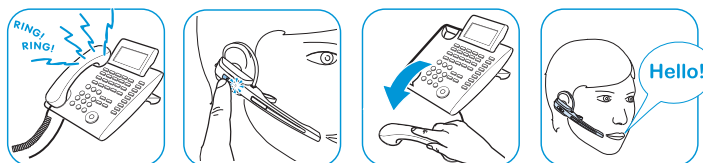

Wykonywanie rozmowy telefonicznej: Nacisnąć na zestawie słuchawkowym przycisk Połączenie, aby nawiązać połączenie między stacją bazową i zestawem słuchawkowym. Podnieść słuchawkę telefonu i wybrać żądany numer. Połączenie telefoniczne jest nawiązywane.



Zakończenie połączenia: Odłożyć słuchawkę telefonu lub nacisnąć na telefonie stacjonarnym przycisk rozłączenia.



Telefonowanie za pomocą funkcji sterowania rozmowami (EHS, HSL 10)

Odbieranie połączenia: W zestawie słuchawkowym rozlega się dzwonek. Nacisnąć na zestawie słuchawkowym przycisk Połączenie, aby odebrać rozmowę. Zdalny podnośnik podnosi słuchawkę.

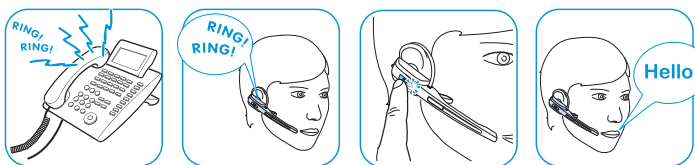

Wykonywanie rozmowy telefonicznej: Wybrać żądany numer. Nacisnąć na zestawie słuchawkowym przycisk Połączenie, aby nawiązać połączenie między stacją bazową i zestawem słuchawkowym. Połączenie telefoniczne jest automatycznie nawiązywane.

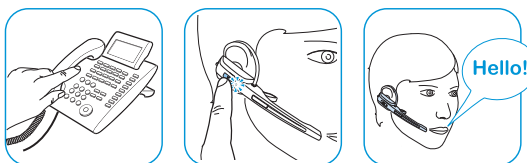

Zakończenie połączenia: Nacisnąć przycisk Połączenie. Po odłożeniu słuchawki przez Twojego rozmówcę telefon i zestaw słuchawkowy są automatycznie gotowe do odbioru.

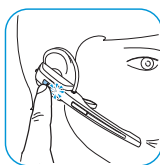

Osobom dużo telefonującym, które używają elektronicznego zdalnego podnośnika słuchawki w standardzie DHSG, firma Sennheiser zaleca aktywację funkcji „Fast Link” w celu szybszego nawiązywania połączenia (patrz strona 15):

Pozycja	Funkcja
	Fast Link (tylko w połączeniu ze standardem DHSG) Zalecany dla osób dużo telefonujących. Krótszy czas pracy akumulatora. Szybkie nawiązywanie połączenia bez zwłoki wskutek wstrzymania połączenia.

Przełączanie rozmowy między zestawem słuchawkowym i telefonem stacjonarnym

► Nacisnąć na zestawie słuchawkowym przycisk Połączenie, aby podczas rozmowy przełączać między zestawem słuchawkowym i słuchawką telefonu stacjonarnego.

i W przypadku telefonów stacjonarnych ze zdalnym podnośnikiem słuchawki przełączanie możliwe jest tylko na telefonie.

Telefonowanie za pomocą zestawu słuchawkowego przez komputer



Zawsze musi istnieć połączenie między zestawem słuchawkowym i stacją bazową, aby odbierać, nawiązywać i kończyć połączenia telefoniczne za pomocą zestawu słuchawkowego. Można przy tym wybierać pomiędzy ręcznym i automatycznym nawiązywaniem połączenia (patrz „Auto Link” na stronie 16):

Pozycja	Funkcja
<p>1 2 3 4 5 6</p>	Ręczne nawiązywanie połączenia Po zdjęciu zestawu słuchawkowego ze stacji bazowej należy ręcznie nawiązać połączenie między zestawem i stacją.
<p>1 2 3 4 5 6</p>	Automatyczne nawiązywanie połączenia – Auto Link Po zdjęciu zestawu słuchawkowego ze stacji bazowej połączenie między zestawem i stacją nawiązywane jest automatycznie.

Telefonowanie bez funkcji sterowania rozmowami „HeadSetup”

Odbieranie połączenia: Aplikacja Softphone sygnalizuje, że dzwoni telefon. W zestawie słuchawkowym rozlega się dzwonek. Kliknąć „Odbierz połączenie”.

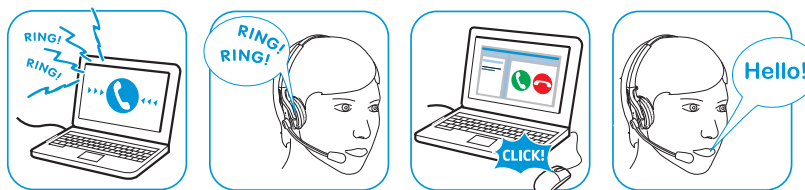

Wykonywanie rozmowy telefonicznej: Nacisnąć na zestawie słuchawkowym przycisk Połączenie, aby nawiązać połączenie między stacją bazową i zestawem słuchawkowym. Jeżeli funkcja Auto Audio jest aktywna, krok ten nie jest konieczny (patrz strona 19). Rozpocząć rozmowę telefoniczną za pomocą aplikacji Softphone.



Zakończenie połączenia: Zakończyć rozmowę telefoniczną za pomocą aplikacji Softphone.



Telefonowanie za pomocą funkcji sterowania rozmowami „HeadSetup”

Odbieranie połączenia: Aplikacja Softphone sygnalizuje, że dzwoni telefon. W zestawie słuchawkowym rozlega się dzwonek. Nacisnąć na zestawie słuchawkowym przycisk Połączenie, aby odebrać rozmowę.

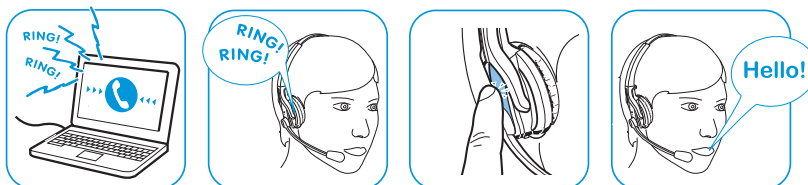

Wykonywanie rozmowy telefonicznej: Rozpocząć rozmowę telefoniczną za pomocą aplikacji Softphone, sygnał audio jest automatycznie transmitowany na zestaw słuchawkowy.

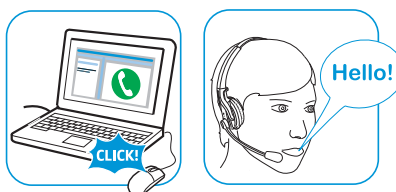

Zakończenie połączenia: Nacisnąć przycisk Połączenie. Po odłożeniu słuchawki przez Twojego rozmówcę aplikacja Softphone i zestaw słuchawkowy są automatycznie gotowe do odbioru.

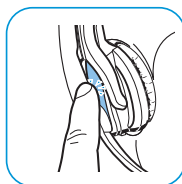

Prowadzenie konferencji telefonicznej

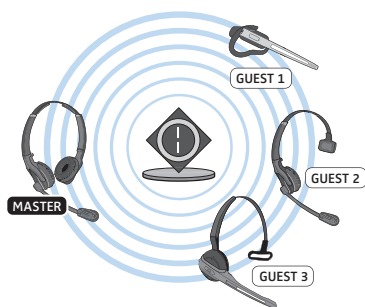

System umożliwia udział maks. 4 zestawów słuchawkowych serii DW w konferencji telefonicznej. Nawiązywanie połączenia i kończenie rozmowy jest sterowane przez pierwszy zarejestrowany zestaw słuchawkowy (Master).

Połączenie zestawu słuchawkowego Master ze stacją bazową

Połączenie zestawu słuchawkowego MASTER ze stacją bazową

Dioda LED Połączenie \diamond stacji bazowej jest wyłączona (zestaw słuchawkowy nie jest podłączony) lub świeci się na czerwono (zestaw słuchawkowy nie jest zarejestrowany).

- ▶ Włożyć zestaw słuchawkowy Master w stację bazową.
Dioda LED Zestaw słuchawkowy miga przemiennie na niebiesko/czerwono aż do nawiązania połączenia ze stacją bazową. Dioda LED Zestaw słuchawkowy miga 3-krotnie na niebiesko.
- ▶ Zdjąć zestaw słuchawkowy i nacisnąć przycisk Połączenie, aby połączyć zestaw ze stacją bazową.
Dioda LED Połączenie \diamond stacji bazowej świeci się na niebiesko.

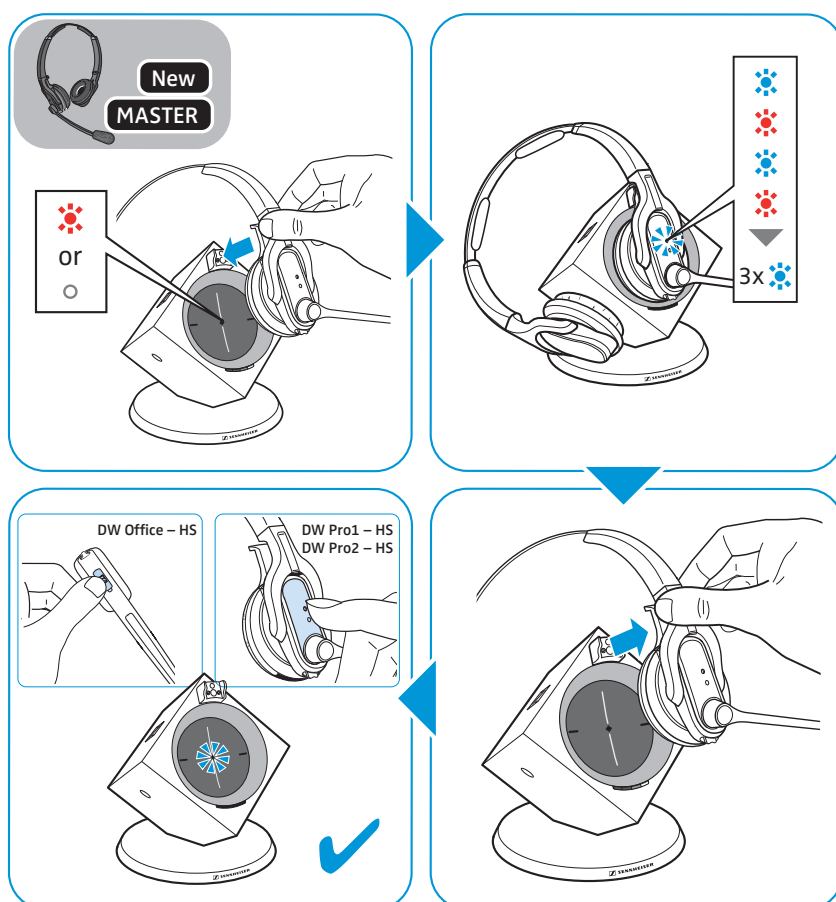

Dodawanie zestawu słuchawkowego GOŚĆ do konferencji telefonicznej

- ▶ Przytrzymać wciśnięty przycisk Audio, umieszczając jednocześnie zestaw słuchawkowy Gość w stacji bazowej zestawu słuchawkowego Master. Dioda LED Zestaw słuchawkowy miga przemiennie na niebiesko/czerwono aż do nawiązania połączenia ze stacją bazową. Dioda LED Zestaw słuchawkowy miga 3-krotnie na niebiesko.
- ▶ Wyjąć zestaw słuchawkowy Gość ze stacji bazowej. W zestawie słuchawkowym Master rozlega się sygnał dźwiękowy.
- ▶ W ciągu 15 sekund nacisnąć przycisk Połączenie na zestawie Master, aby dodać do konferencji telefonicznej zestaw słuchawkowy Gość.
- ▶ Aby dodać do konferencji telefonicznej kolejne zestawy słuchawkowe Gość, powtórzyć czynności.

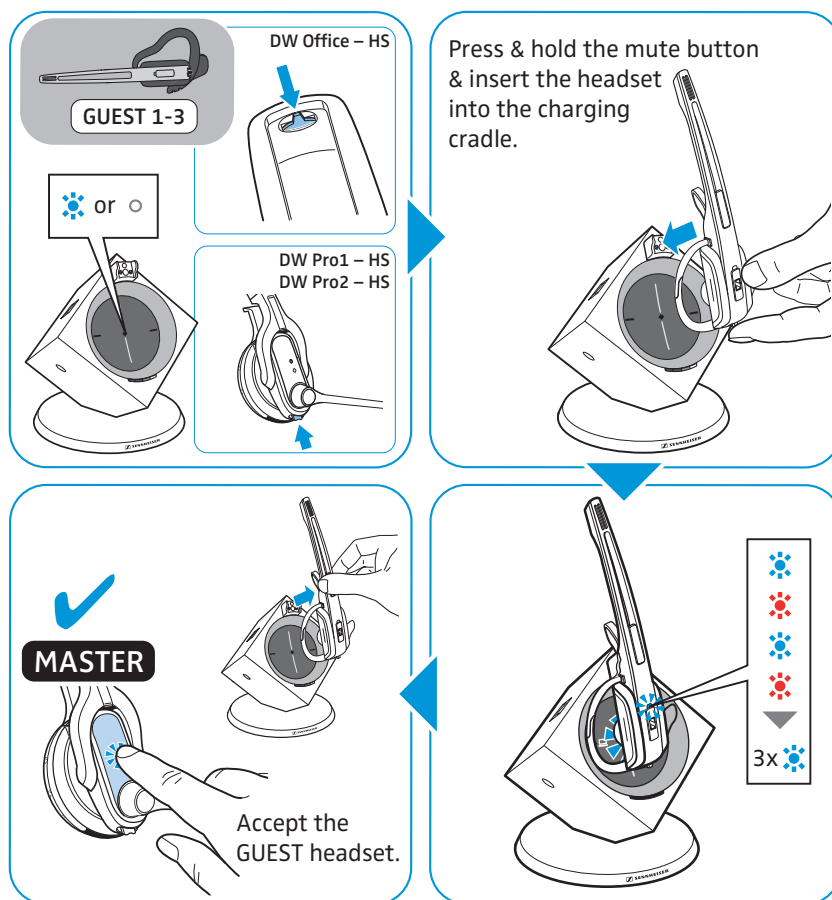

- ▶ Zadzwoń do rozmówcy. Dioda LED Połączenie ◇ stacji bazowej pulsuje na niebiesko.

Wyrejestrowanie zestawu słuchawkowego GOŚĆ z konferencji telefonicznej

- ▶ Nacisnąć przycisk Połączenie na zestawie słuchawkowym Gość. Zestaw słuchawkowy Gość zostanie wyrejestrowany z konferencji telefonicznej.

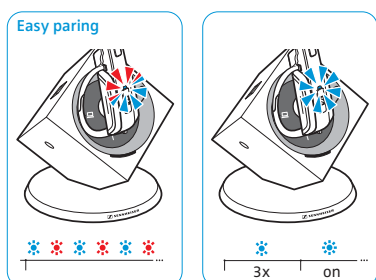

- i** „Easy pairing” Aby następnie ponownie używać zestawów słuchawkowych Gość z innymi stacjami bazowymi, włożyć je w żądaną stację bazową. Dioda LED Zestaw słuchawkowy miga przemiennie na niebiesko/czerwono aż do nawiązania połączenia.

Zakończenie konferencji telefonicznej

Aby zakończyć konferencję telefoniczną i wyrejestrować wszystkie zestawy słuchawkowe Gość, umieścić zestaw słuchawkowy Master w mocowaniu stacji bazowej.

Ładowanie i przechowywanie zestawu słuchawkowego

Ładowanie zestawu słuchawkowego



Najlepszy poziom naładowania uzyskuje się, gdy zestaw słuchawkowy przechowywany jest w stacji bazowej. Funkcja automatycznego ładowania zapobiega przeładowaniu akumulatorów.

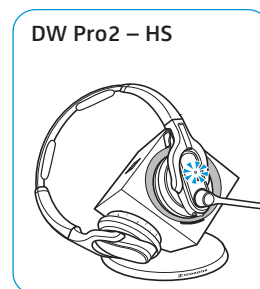
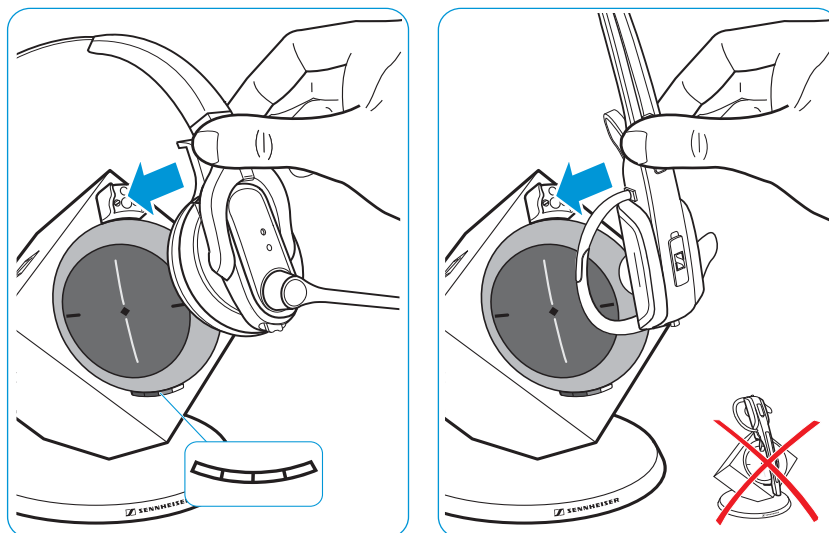

▶ Włożyć zestaw słuchawkowy w uchwyt magnetyczny stacji bazowej. Dioda LED Zestaw słuchawkowy świeci się na niebiesko i akumulator jest ładowany. Dioda LED Akumulator stacji bazowej wskazuje poziom naładowania:

Segment LED (biały = świeci się)	Wymagany czas ładowania	Odpowiada czasowi rozmów w trybie	
		szerokopas- mowym	Tryb wąskopasmowy
	ok. 10 min	ok. 2 godz.	ok. 3 godz.
	ok. 20 min	ok. 4 godz.	ok. 6 godz.
	ok. 40 min	ok. 6 godz.	ok. 9 godz.
	ok. 60 min	ok. 8 godz.	ok. 12 godz.

Krótko przed rozładowaniem akumulatora świeci się słabo tylko 1 segment LED. Dioda LED Zestaw słuchawkowy miga na czerwono i rezlega się trzykrotny sygnał dźwiękowy. Po kilku minutach zestaw słuchawkowy wyłącza się.



Jeżeli zestaw słuchawkowy znajduje się poza zasięgiem odbioru stacji bazowej, wyłącza się on po 30 minutach, aby oszczędzić akumulator.

Ładowanie zestawu słuchawkowego za pomocą opcjonalnej ładowarki do zestawu słuchawkowego CH 10

Jako opcjonalny osprzęt, u przedstawiciela firmy Sennheiser można nabyć ładowarkę do zestawu słuchawkowego CH 10. Za pomocą ładowarki CH 10 można ładować inne zestawy słuchawkowe, np. do używania tej samej stacji bazowej w trybie pracy zmianowej.

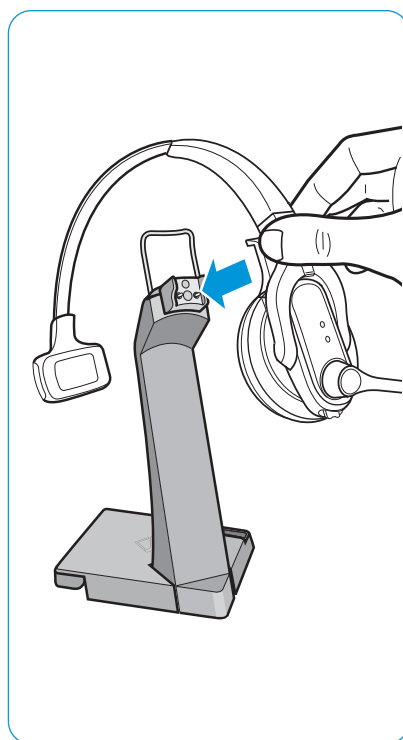

DW Office – HS



DW Pro1 – HS



DW Pro2 – HS

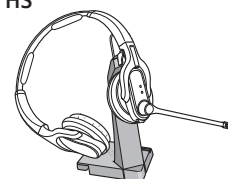

► Dalsze informacje podane są w instrukcji obsługi ładowarki CH 10.

Wyłączanie zestawu słuchawkowego w przypadku dłuższego nieużywania

System słuchawkowy (1) lub zestaw słuchawkowy (2) można wyłączyć, jeżeli nie będą używane przez dłuższy czas, np. podczas urlopu.

Wyłączanie systemu słuchawkowego

- 1 Odłączyć stację bazową od sieci elektrycznej. Stacja bazowa wyłączy się natychmiast, natomiast zestaw słuchawkowy ok. 30 minut później.
- 2 Nacisnąć przez 5 sekund przycisk Połączenie, aby natychmiast wyłączyć zestaw słuchawkowy. Dioda LED Zestaw słuchawkowy miga 3-krotnie na czerwono, zestaw słuchawkowy jest całkowicie wyłączony. Dioda LED Połączenie \diamond na stacji bazowej świeci się po krótkim czasie na czerwono, dioda LED Akumulator gaśnie.

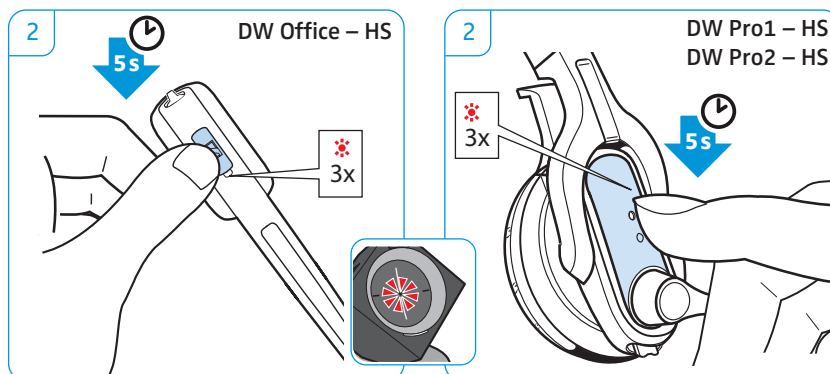
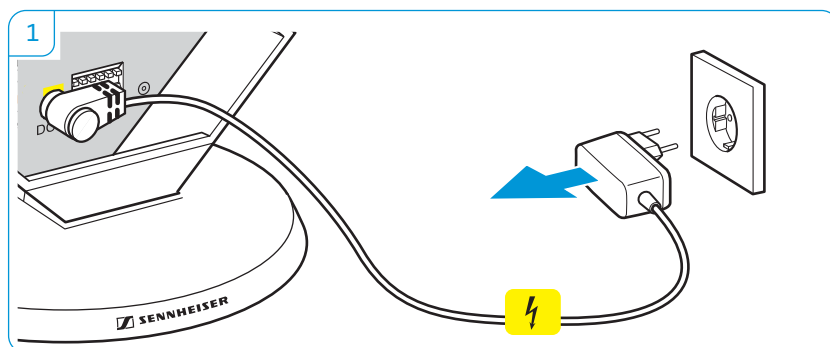

Włączanie i łączenie systemu słuchawkowego

- ▶ Włożyć zasilacz sieciowy do gniazda wtykowego. Stacja bazowa jest włączona.
- ▶ Włożyć zestaw słuchawkowy w stację bazową. Dioda LED Zestaw słuchawkowy miga 3-krotnie na niebiesko, a następnie świeci się na niebiesko. Stacja bazowa i zestaw słuchawkowy są ze sobą połączone.

Dzielenie stanowiska pracy

Zestawy słuchawkowe i stacje bazowe serii DW są ze sobą kompatybilne. Jeżeli stanowisko pracy jest np. dzielone z innymi osobami, można stosować jedną stację bazową dla różnych zestawów słuchawkowych. Zestaw słuchawkowy połączony ostatnio ze stacją bazową można nadal bezpośrednio stosować.

- ▶ Włożyć stosowany zestaw słuchawkowy w stację bazową. Dioda LED Zestaw słuchawkowy miga przemiennie na niebiesko / czerwono.
- ▶ Dioda LED Zestaw słuchawkowy miga przemiennie na niebiesko / czerwono aż do pomyślnej rejestracji na stacji bazowej. Następnie dioda LED miga 3-krotnie na niebiesko i gaśnie. Nowo połączony zestaw słuchawkowy można teraz stosować.

Jeżeli dioda LED Połączenie \diamond na stacji bazowej świeci się na czerwono lub jest wyłączona, oznacza to, że połączenie nie powiodło się. Powtórzyć czynności.

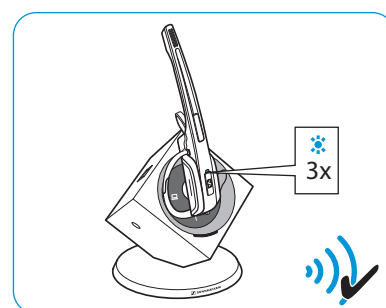
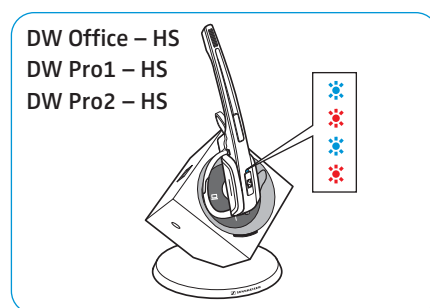

Stosowanie zestawu słuchawkowego ze stacją bazową innego producenta (telefon DECT-GAP)

- ▶ Umieścić zestaw słuchawkowy w maksymalnej odległości 1 m do obcej stacji bazowej.
- ▶ Równocześnie nacisnąć przez 5 sekund przycisk Połączenie i przycisk Audio na zestawie słuchawkowym.
Zestaw słuchawkowy przechodzi na specjalny tryb łączenia (pairing) i dioda LED Zestaw słuchawkowy miga przemiennie na niebiesko / czerwono.
- ▶ Tak samo przestawić obcą stację bazową na specjalny tryb łączenia (pairing) (patrz instrukcja obsługi obcej stacji bazowej). Domyślny kod zestawu słuchawkowego to „0000”.
Zestaw słuchawkowy łączy się z obcą stacją bazową. Po pomyślnym połączeniu gaśnie dioda LED Zestaw słuchawkowy.

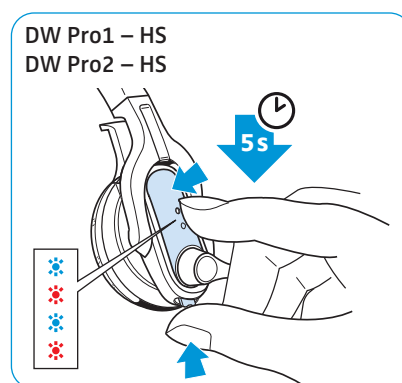
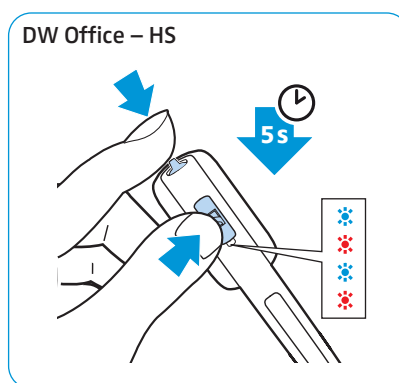

Jeżeli w ciągu 60 nie uzyskano połączenia, zestaw słuchawkowy przełącza się ponownie na tryb czuwania (standby).

Ponowne łączenie zestawu słuchawkowego ze stacją bazową serii DW

- ▶ Równocześnie nacisnąć przez 5 sekund przycisk Połączenie i przycisk Audio na zestawie słuchawkowym.
Zestaw słuchawkowy przechodzi na specjalny tryb łączenia (pairing) i dioda LED Zestaw słuchawkowy miga przemiennie na niebiesko / czerwono.
- ▶ Włożyć zestaw słuchawkowy w stację bazową. Dioda LED Zestaw słuchawkowy miga 3-krotnie na niebiesko, a następnie świeci się na niebiesko. Stacja bazowa i zestaw słuchawkowy są ze sobą połączone.

Czyszczenie i pielęgnacja zestawu słuchawkowego

OSTROŻNIE

Ciecze mogą uszkodzić elektronikę produktu!

Mogą one wnikać przez obudowę do wnętrza produktu i spowodować zwarcie w elektronice.

- ▶ Wszelkie ciecze trzymać z dala od produktu.
 - ▶ W żadnym wypadku nie stosować do czyszczenia rozpuszczalników ani detergentów.
-
- ▶ Przed czyszczeniem odłączyć stację bazową od sieci prądu.
 - ▶ Czyścić produkt wyłącznie suchą i miękką ściereczką.
 - ▶ Od czasu do czasu czyścić wacikami styki ładujące zestawu słuchawkowego i stacji bazowej.

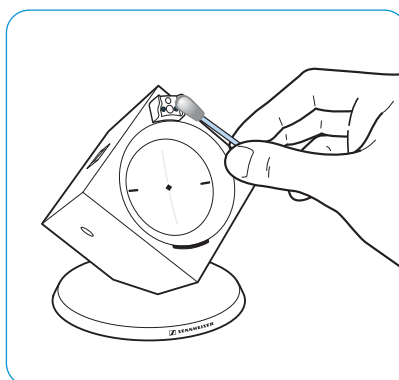
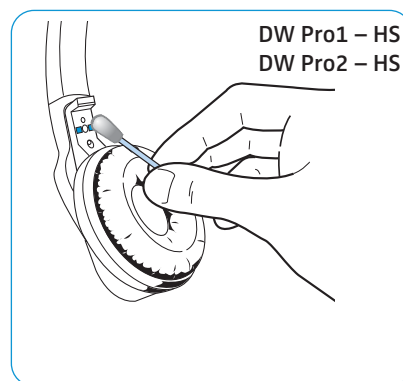

Wymiana poduszek słuchawkowych

Ze względów higienicznych należy od czasu do czasu wymieniać poduszki na uszy. Zapasowe poduszki można nabyć u przedstawiciela firmy Sennheiser.

DW Office – HS

- 1 Ściągnąć starą poduszkę słuchawkową z muszli słuchawkowej. Zwrócić uwagę, aby pierścień mocujący starej poduszki słuchawkowej nie znajdował się na muszli słuchawkowej.
- 2 Nasunąć kołnierz B poduszki słuchawkowej na karb A pałąka nagłownego.
- 3 Obrócić poduszkę powietrzną w lewo na karb, aż kołnierz całkowicie obejmie muszlę słuchawkową.

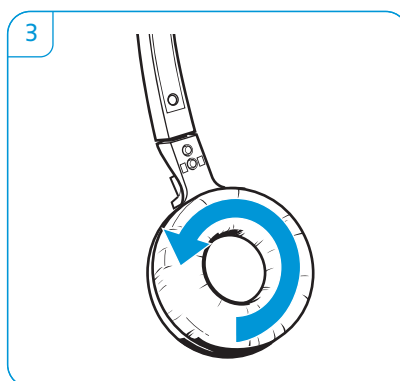
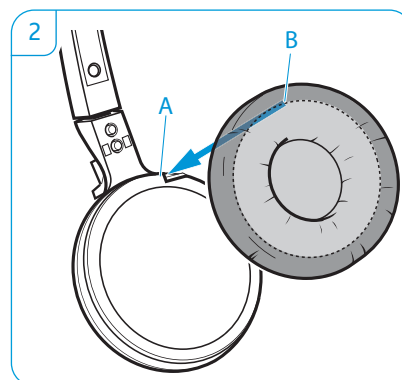
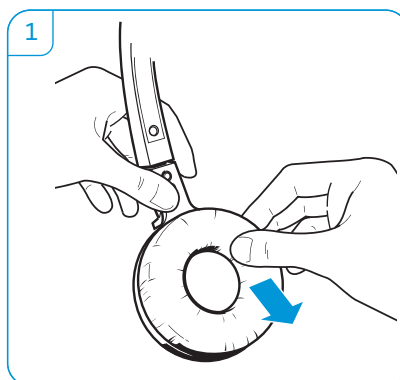

DW Pro1/Pro2 – HS

- 1 Ściągnąć starą poduszkę z muszli słuchawkowej.
- 2 Założyć nową poduszkę na muszlę słuchawkową i mocno ją docisnąć.

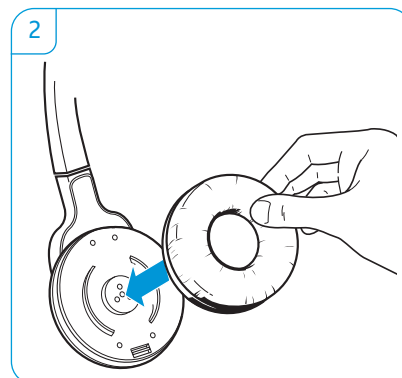
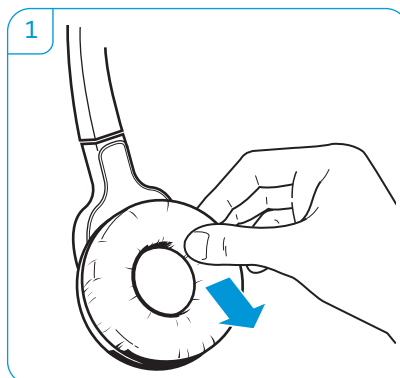

Wymiana akumulatora zestawu słuchawkowego

OSTROŻNIE

Ryzyko uszkodzenia produktu spowodowane nieprawidłowym postępowaniem

Gwałtowne otwarcie schowka na akumulator może spowodować zgniecenie lub oderwanie kabli.

► Ostrożnie otworzyć schowek na akumulator i odłączyć wtyczkę akumulatora.

Zapasowe akumulatory można uzyskać od partnerów firmy Sennheiser. Stosować wyłącznie akumulatory zapasowe zalecane przez firmę Sennheiser.

DW Office – HS

1 Zdjąć pałąk nauszny bądź nagłowny (patrz strona 11) i otworzyć schowek na akumulator.

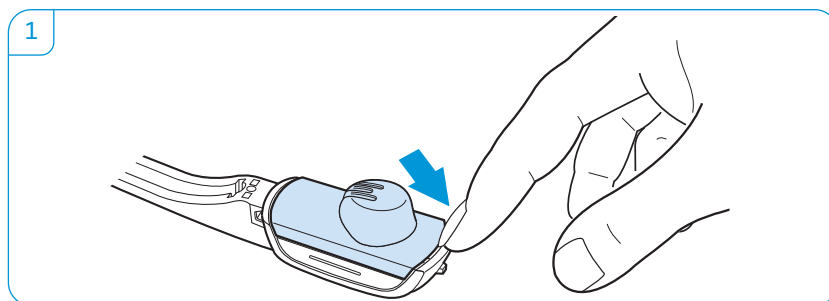

2 Ostrożnie odchylić pokrywę schowka na akumulator w kierunku strzałki, pokonując lekki opór. Wyjąć akumulator i ostrożnie odłączyć wtyczkę przewodu akumulatora.

3 Połączyć wtyczkę z gniazdem przyłączeniowym. Zwrócić uwagę na prawidłowe położenie nowego akumulatora.

4 Zamknąć schowek na akumulator.

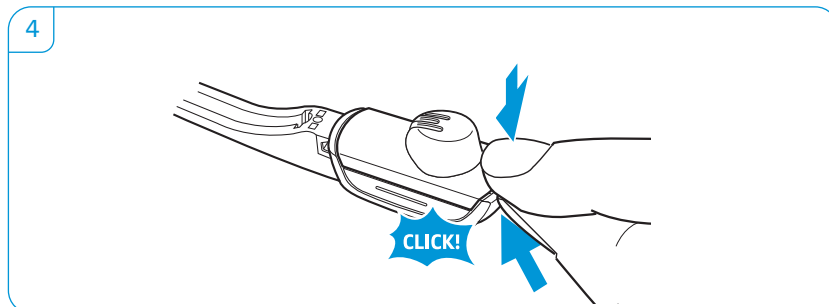
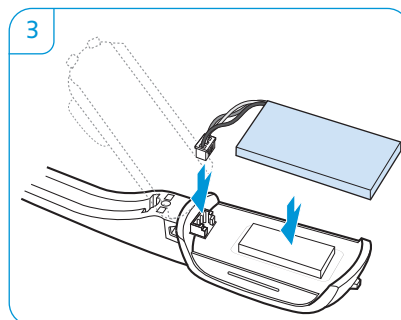
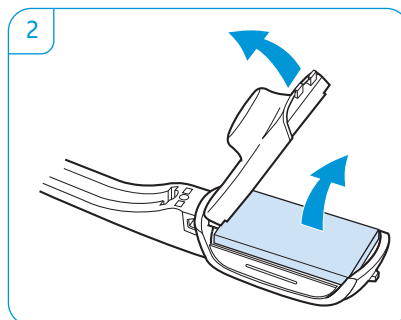

Zestaw słuchawkowy Pro1 – HS

- 1 Otworzyć schowek na akumulator.
- 2 Wyjąć akumulator i ostrożnie odłączyć wtyczkę od akumulatora.
- 3 Połączyć wtyczkę nowego akumulatora z gniazdem przyłączeniowym. Zwrócić uwagę na prawidłowe położenie wtyczki.
- 4 Założyć pokrywę schowka na akumulator.

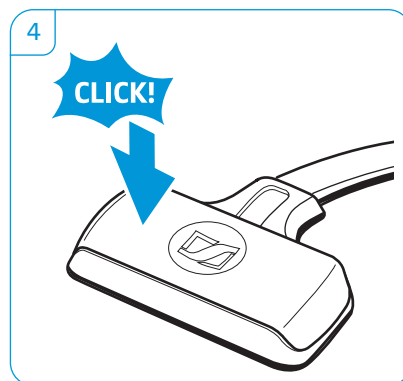
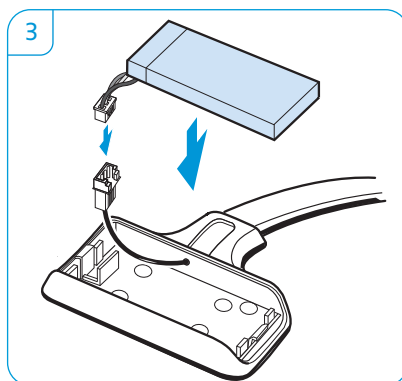
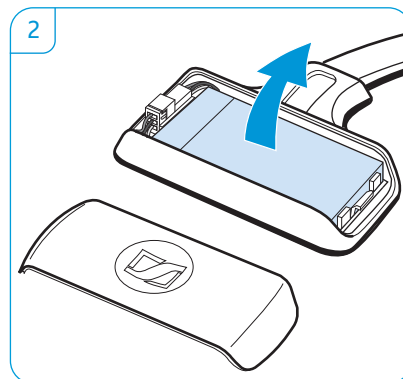
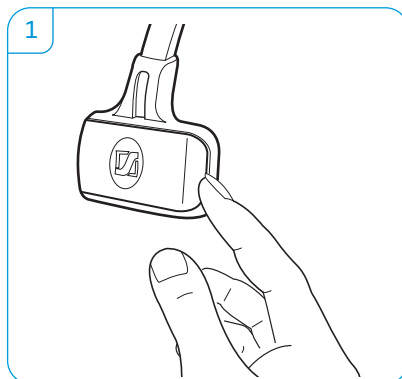

Zestaw słuchawkowy Pro2 – HS

- 1 Po stronie schowka na akumulator ściągnąć poduszkę słuchawkową.
- 2 Otworzyć schowek na akumulator.

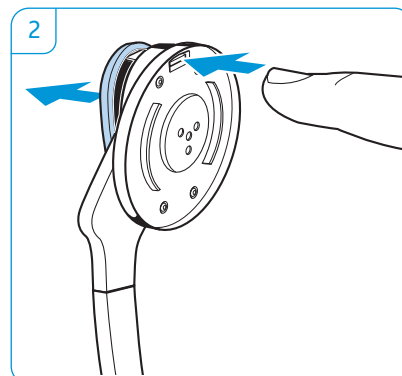
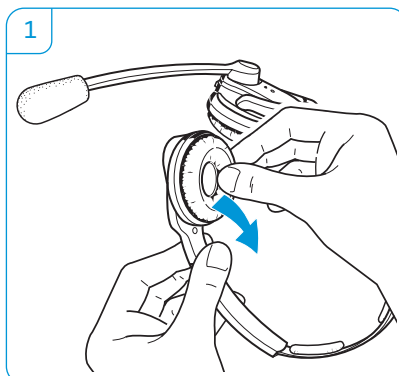

- 3 Wyjąć akumulator i ostrożnie odłączyć wtyczkę od akumulatora.
- 4 Połączyć wtyczkę nowego akumulatora z gniazdem przyłączeniowym. Zwrócić uwagę na prawidłowe położenie wtyczki.
- 5 Założyć pokrywę schowka na akumulator.
- 6 Założyć poduszkę na muszlę słuchawkową i mocno ją docisnąć.

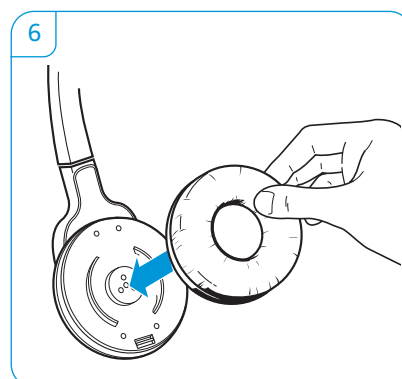
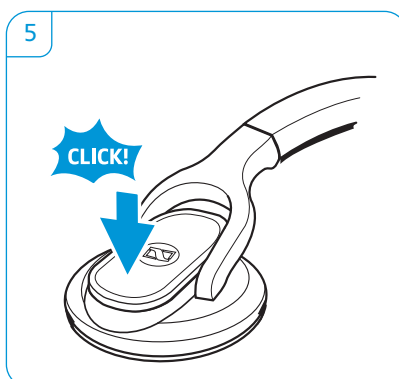
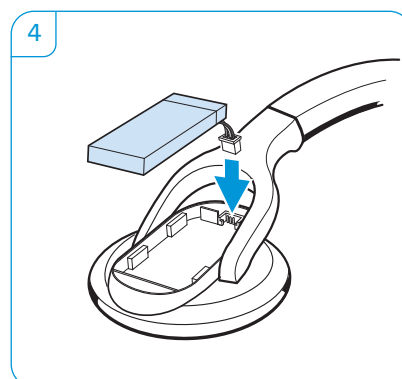
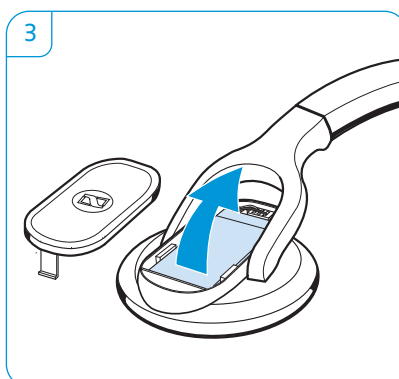

Usuwanie usterek

Dalsze przyczyny usterek i sposoby ich usuwania, dotyczące głównie stacji bazowej, podane są w rozdziale o tej samej nazwie w instrukcji „Setup Guide”.

Problem	Możliwa przyczyna	Pomoc	Strona
Zestaw słuchawkowy jest włożony w stację bazową, dioda LED Akumulator nie świeci się	Akumulator jest głęboko rozładowany	Odczekać kilka minut, aż dioda LED Akumulator zacznie się świecić	29
		Szybkie ładowanie: krótko nacisnąć przycisk Set z tyłu stacji bazowej	–
Nie można uzyskać połączenia między zestawem słuchawkowym a stacją bazową	Wybrano nieprawidłowy tryb pracy dla telefonu / PC	Nacisnąć przycisk PC lub Telefon, aby wybrać żądany tryb pracy.	22
	Zestaw słuchawkowy nie jest połączony ze stacją bazową, dioda LED Połączenie \diamond świeci się na czerwono	Włożyć zestaw słuchawkowy w stację bazową	17
Słaba łączność radiowa między zestawem słuchawkowym a stacją bazową	Przekroczono zasięg łączności radiowej	Zmniejszyć odległość między zestawem słuchawkowym a stacją bazową.	–
		Dopasować zasięg radiowy	16
Szumy, połączenie jest przerywane	Mikrofon dotyka policzka lub brody	Uformować wysięgnik mikrofonu tak, aby mikrofon znajdował się w odległości ok. 2-3 cm przed kąciem ust	13
	Za dużo systemów DECT w zasięgu radiowym	Zredukować zasięg radiowy	16
		Ustawić tryb „Wąskopasmowy”	16
	Odstęp między stacją bazową a telefonem stacjonarnym jest za bliski (interferencje)	Zwiększyć odstęp między stacją bazową a telefonem stacjonarnym	–
Akumulator nie ładuje się.	Styki ładujące zestawu słuchawkowego bądź stacji bazowej są zabrudzone	Wyczyścić styki ładujące na zestawie słuchawkowym lub stacji bazowej	34
	Uszkodzony akumulator	Wymienić uszkodzony akumulator na nowy	36
	Zestaw słuchawkowy nie leży prawidłowo w uchwycie magnetycznym stacji bazowej	Sprawdzić ułożenie zestawu słuchawkowego w uchwycie magnetycznym	29
Czas rozmowy jest bardzo krótki mimo całkowitego naładowania akumulatora	Akumulator jest zużyty	Wymienić stary akumulator na nowy	36
Zła jakość dźwięku, słyszalność dzwoniącego za głośna lub za cicha	Mikrofon nie jest prawidłowo wybalansowany	Wyregulować czułość mikrofonu	19
Dźwięki wydawane przez telefon stacjonarny są zakłócane	Stacja bazowa nie jest dostosowana do konfiguracji telefonu stacjonarnego	Dopasować stację bazową do telefonu stacjonarnego za pomocą przełącznika ABC	19

Dodatkowe informacje i lista najczęściej zadawanych pytań (FAQ) znajdują się na stronie internetowej www.sennheiser.com.

Jeżeli wystąpią problemy niewymienione w tabeli bądź jeżeli wskazówki podane w tabeli nie doprowadzą do rozwiązania problemów z zestawem słuchawkowym, należy skontaktować się z przedstawicielem firmy Sennheiser. Przedstawiciele krajowi podani są na stronie www.sennheiser.com pod zakładką „Service & Support”.

Dane techniczne

Stacja bazowa

DW BS/DW BS ML

Wymiary	108 x 116 x 114 mm (szer. x wys. x głęb.)
Waga	ok. 368 g
Zakres temperatur pracy	od +5 °C do +45 °C
Zakres temperatur przechowywania	od -20 °C do +70 °C

DW BS USB/DW BS USB ML/DW BS Phone

Wymiary	108 x 116 x 114 mm (szer. x wys. x głęb.)
Waga	ok. 322 g
Zakres temperatur pracy	od +5 °C do +45 °C
Zakres temperatur przechowywania	od -20 °C do +70 °C

Zestaw słuchawkowy

DW Office – HS

Wymiary	140 x 24 x 22 mm (szer. x wys. x głęb.)
Waga	z pałąkiem nauszny: ok. 22 g z pałąkiem nagłównym: ok. 50 g
Czas rozmowy	W trybie wąskopasmowym: do 12 godzin W trybie szerokopasmowym: do 8 godzin
Czas ładowania	50 %: ok. 20 min 100 %: ok. 1 godzina
Zasięg (w zależności od otoczenia)	w zasięgu wzroku: do 180 m w budynkach biurowych: do 55 m
Typ głośnika	dynamiczny, magnes neodymowy
Typ mikrofonu	Mikrofon elektretowy, funkcja tłumienia szumów Noise Cancelling
Zakres temperatur pracy	od +5 °C do +45 °C
Zakres temperatur przechowywania	od -20 °C do +70 °C

DW Pro1/Pro2 – HS (DW 10)

Wymiary	170 x 175 x 55 mm (szer. x wys. x głęb.)
Waga	Pro1: ok. 65 g Pro2: ok. 85 g
Czas rozmowy	W trybie wąskopasmowym: do 12 godzin W trybie szerokopasmowym: do 8 godzin
Czas ładowania	50 %: ok. 20 min 100 %: ok. 1 godzina
Zasięg (w zależności od otoczenia)	w zasięgu wzroku: do 180 m w budynkach biurowych: do 55 m
Typ głośnika	dynamiczny, magnes neodymowy
Typ mikrofonu	Mikrofon elektretowy, funkcja tłumienia hałasu Ultra Noise Cancelling
Zakres temperatur pracy	od +5 °C do +45 °C
Zakres temperatur przechowywania	od -20 °C do +70 °C

Zasilacz sieciowy

Znamionowe napięcie wejściowe	100 – 240 V~
Znamionowy prąd wejściowy	maks. 0,2 A
Częstotliwość sieci	50 – 60 Hz
Znamionowe napięcie wyjściowe	5 V ^{DC}
Znamionowy prąd wyjściowy	maks. 850 mA
Zakres temperatur pracy	od +5 °C do +45 °C
Zakres temperatur przechowywania	od –20 °C do +70 °C
Względna wilgotność powietrza	Praca: od 20 do 85 % Przechowywanie: od 20 do 95 %
Waga	ok. 75 g

DECT

	Wersja EU: CAT IQ 1.0	Wersja US: DECT 6.0
Częstotliwość nadawania	od 1880 do 1900 MHz	od 1920 do 1930 MHz
Wartość SAR DW Office – HS	0,196 W/kg (maks. 10 g SAR)	0,093 W/kg (maks. 1 g SAR)
Wartość SAR DW Pro1 – HS	0,069 W/kg (maks. 10 g SAR)	0,044 W/kg (maks. 1 g SAR)
Wartość SAR DW Pro2 – HS	0,058 W/kg (maks. 10 g SAR)	0,025 W/kg (maks. 1 g SAR)

Zgodnie z:

Europa:	EMC	EN 301489-6
	Radio	EN 301406
	Bezpieczeństwo	EN 60950-1
	SAR	EN 50360 ref EN 62209-1 (zestaw słuchawkowy)

USA & Kanada: spełnia wymagania bezpieczeństwa, numer CSA 231437



Deklaracje producenta

Gwarancja

Sennheiser Communications A/S udziela na ten produkt 24-miesięcznej gwarancji. Aktualnie obowiązujące warunki gwarancyjne można uzyskać w Internecie na stronie www.sennheiser.com lub u przedstawiciela firmy Sennheiser.

Zgodnie z następującymi wymaganiami



- dyrektywa w sprawie zużytego sprzętu elektrycznego i elektronicznego (WEEE) (2012/19/UE)

Zużyty produkt należy przekazać do komunalnego punktu gromadzenia odpadów lub zakładu recyklingowego.



- dyrektywa w sprawie baterii i akumulatorów (2013/56/UE)
Akumulatory wbudowane w niniejszy produkt nadają się do recyklingu. Uszkodzone produkty wraz z akumulatorami usuwać w oficjalnych punktach zbiórki lub w sklepach w celu ochrony środowiska.

Zgodność WE



- dyrektywa w sprawie urządzeń radiowych i końcowych urządzeń telekomunikacyjnych (1999/5/WE)
- dyrektywa kompatybilności elektromagnetycznej (EMC) (2014/30/UE)
- dyrektywa niskiego napięcia (2014/35/UE)
- Dyrektywa ErP dotycząca ekoprojektu dla produktów związanych z energią (2009/125/WE)
- dyrektywa w sprawie ograniczenia stosowania niektórych niebezpiecznych substancji w sprzęcie elektronicznym (2011/65/UE)

Deklaracja jest dostępna w Internecie na stronie www.sennheiser.com
Przed uruchomieniem należy uwzględnić obowiązujące przepisy krajowe!

Znaki towarowe

Sennheiser to zastrzeżony znak towarowy firmy Sennheiser electronic GmbH & Co. KG.

Inne wymienione w niniejszej instrukcji obsługi nazwy produktów i firm mogą być markami bądź nazwami handlowymi ich właścicieli.



Sennheiser Communications A/S
Industriparken 27, DK-2750 Ballerup, Denmark
www.sennheiser.com

Publ. 12/14, A03